

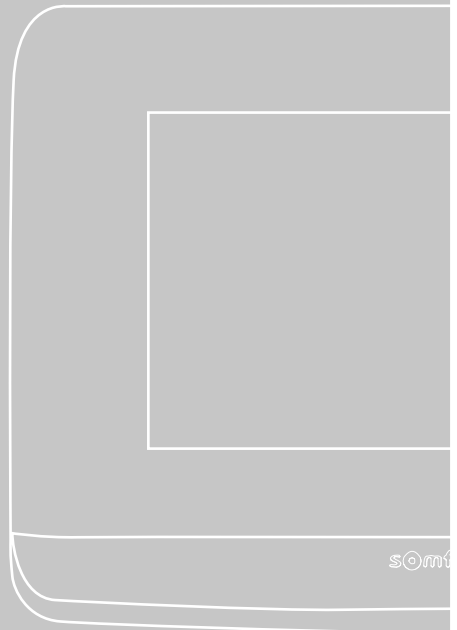

V[®]500 PRO io Connect

User guide

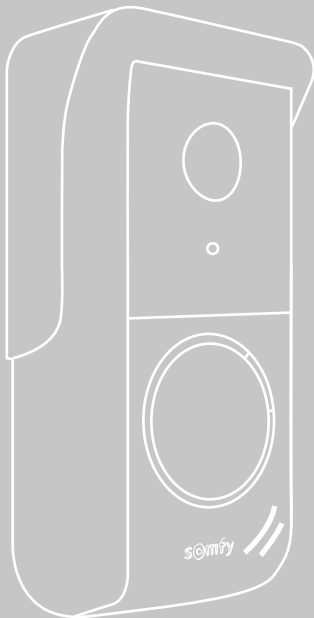

FR

1

DE

9

EN

17

PL

25

CZ

33

AR

41

IT

Per accedere a questa guida scansionate il seguente codice QR:



49

ES

Acceda a este manual escaneando el siguiente código QR:



50

EL

Αποκτήστε πρόσβαση σε αυτό το εγχειρίδιο σαρώνοντας τον παρακάτω κωδικό QR:



51

NL

Scan de QR-code om deze handleiding te downloaden:



52

PT

Aceda a estas instruções lendo o código QR seguinte:



53

DESCRIPTIF DU VISIOPHONE CONNECTÉ ----- 2

INTERFACE UTILISATEUR----- 4

RÉPONDRE À UN VISITEUR ----- 5

GÉRER LES PHOTOS DES VISITEURS----- 6

RÉGLAGES GÉNÉRAUX ----- 6

CARACTÉRISTIQUES DU MONITEUR INTÉRIEUR ----- 8

CARACTÉRISTIQUES DE LA PLATINE DE RUE ----- 8

INFORMATIONS IMPORTANTES - SÉCURITÉ

GÉNÉRALITÉS



Lire attentivement cette notice d'installation et les consignes de sécurité avant de commencer l'installation de ce produit Somfy. Suivre précisément chacune des instructions données et conserver cette notice aussi longtemps que le produit.

Avant toute installation, vérifier la compatibilité de ce produit Somfy avec les équipements et accessoires associés.

Cette notice décrit l'installation et l'utilisation de ce produit. Images non contractuelles.

Toute installation ou utilisation hors du domaine d'application défini par Somfy est non conforme. Elle entraînerait, comme tout irrespect des instructions figurant dans cette notice, l'exclusion de la responsabilité et de la garantie Somfy.

Somfy ne peut être tenu responsable des changements de normes et standards intervenus après la publication de cette notice.



Par la présente Somfy déclare que le produit est conforme aux exigences de la Directive 2014/53/UE. Le texte complet de déclaration de conformité est mis à disposition à l'adresse internet www.somfy.com/ce.

CONSIGNES GÉNÉRALES DE SÉCURITÉ

Ce produit n'est pas prévu pour être utilisé par des personnes (y compris les enfants) dont les capacités physiques, sensorielles ou mentales sont réduites, ou des personnes dénuées d'expérience ou de connaissance, sauf si elles ont pu bénéficier, par l'intermédiaire d'une personne responsable de leur sécurité, d'une surveillance ou d'instructions préalables concernant l'utilisation de ce produit.

CONDITIONS D'UTILISATION

La portée radio est limitée par les normes de régulation des appareils radio.

La portée radio dépend fortement de l'environnement d'usage : perturbations possibles par gros appareillage électrique à proximité de l'installation, type de matériau utilisé dans les murs et cloisons du site.

L'utilisation d'appareils radio (par exemple un casque radio hi-fi) utilisant la même radio fréquence peut réduire les performances du produit.

La caméra de ce visiophone a pour fonction d'identifier un visiteur, **en aucun cas elle ne doit être utilisée pour surveiller la rue.**

RÉCYCLAGE ET MISE AU REBUT



Nous nous soucions de notre environnement. Ne jetez pas votre appareil avec les déchets ménagers habituels. Déposez-le dans un point de collecte agréé pour son recyclage.

SIGNIFICATION DES LOGOS PRÉSENTS SUR LE BLOC SECTEUR



le bloc secteur livré avec le produit ne doit être installé que dans un local abrité et sec.



le bloc secteur livré avec le produit est du type double isolation et ne nécessite donc pas de raccordement au conducteur de terre.

== courant continu

~ courant alternatif

NETTOYAGE

Avant le nettoyage, mettez l'appareil hors tension. L'entretien du visiophone se fait avec un chiffon sec et doux, sans solvant.

Vous venez d'acquérir un visiophone connecté Somfy et nous vous en remercions. Vous trouverez toutes les informations utiles à son utilisation dans ce guide ainsi que sur l'application pour smartphone « Somfy Protect ». Veuillez lire attentivement les consignes de sécurité en page précédente.

Pour tout renseignement complémentaire concernant ce produit Somfy, vous pouvez vous référer à notre FAQ ou contacter un de nos conseillers.

Plus d'informations sur <https://www.somfy.fr/assistance/produits/visiophone>

Ce produit est garanti 5 ans à compter de sa date d'achat. Les conditions générales de garantie sont disponibles sur www.somfy.fr

DESCRIPTIF DU VISIOPHONE CONNECTÉ

Le visiophone se compose d'un moniteur intérieur et d'une platine de rue.

MONITEUR INTÉRIEUR

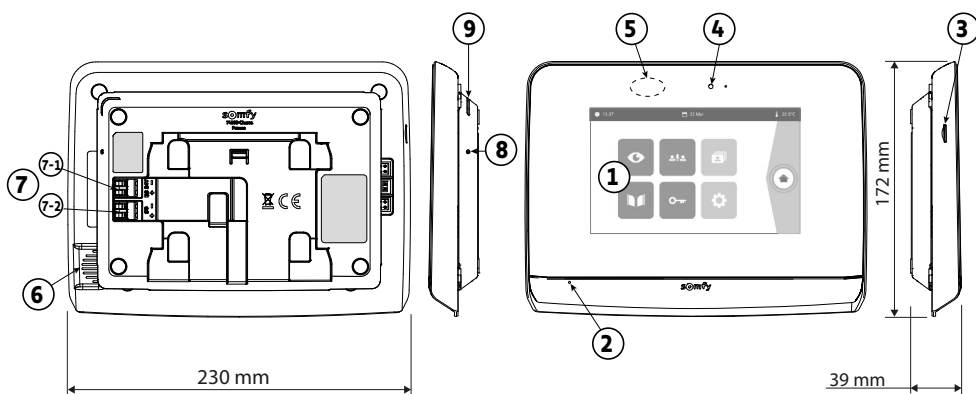

Repère	Désignation	Description
1	Écran tactile	Permet de voir le visiteur, de piloter les commandes filaires et sans fil, de consulter les photos des visites manquées, d'accéder aux réglages, etc. Dimensions : 7", soit 17 cm - Résolution : 800 x 480 pixels
2	Microphone	Permet de parler avec son interlocuteur situé devant la platine de rue.
3	Lecteur de carte micro SD	Permet d'enregistrer des photos depuis la caméra de la platine de rue et d'ajouter une sonnerie MP3 personnalisée. Nota : votre moniteur est livré avec une carte micro SD déjà installée.
4	LED de visualisation	Permet de vérifier le bon raccordement lors de la mise en service ou de signaler une visite en absence.
5	Détecteur de mouvement/présence	Permet d'allumer l'écran automatiquement lorsque le moniteur détecte une présence.
6	Haut-parleur	Permet d'entendre la sonnerie et l'interlocuteur situé devant la platine de rue. Nombre de sonneries : 5 + 1 personnalisable
7	Bornier	7-1 (DC 24V) : raccordement à l'alimentation (bloc secteur ou rail DIN). 7-2 (CS/Call station) : raccordement à la platine de rue.
8	Bouton reset	Sert, à l'aide du picot reset fourni, à redémarrer le visiophone connecté ou le réinitialiser en cas de changement de réseau Wi-Fi.
9	LED de fonctionnement	Indique l'état de fonctionnement du visiophone connecté. Plus d'informations à ce sujet dans l'application «Somfy Protect».

PLATINE DE RUE

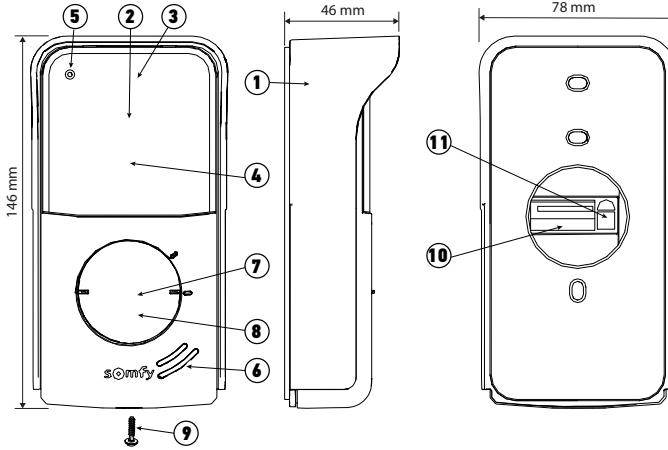

Repère	Désignation	Description
1	Visière pare-pluie	Protège la caméra de la pluie.
2	Caméra	Filme les visiteurs et envoie la vidéo au moniteur et au smartphone. Angle de vision : H = 102°, V = 68°
3	LEDs infrarouges	Apportent une meilleure vision nocturne.
4	Capteur de luminosité	Allume automatiquement les LEDs infrarouges lorsqu'il fait sombre.
5	Micro	Permet aux visiteurs de parler avec leurs interlocuteurs.
6	Haut-parleur	Permet aux visiteurs d'entendre leurs interlocuteurs.
7	Étiquette porte-nom	Permet d'indiquer votre nom sur une étiquette.
8	Bouton d'appel rétroéclairé	Avertit l'interlocuteur en déclenchant la sonnerie du moniteur intérieur et en envoyant des notifications avec la photo des visiteurs sur tous les smartphones connectés à votre compte Somfy Protect.
9	Vis anti-vandale	Empêche le démontage de la platine de rue sans la clé d'assemblage.
10	Bornier	Permet de raccorder la platine au moniteur, à une motorisation de portail et à la gâche électrique d'un portillon.
11	Bouton de réglage du volume d'écoute	Permet de régler le volume du haut-parleur de la platine de rue.

INSTALLATION DE L'ÉTIQUETTE PORTE-NOM

- [1].** Faites pivoter le bouton d'appel dans le sens anti-horaire jusqu'au repère gravé, puis retirez-le.
- [2].** Retirez la membrane ronde pour accéder à l'étiquette.
- [3].** Inscrivez votre nom sur l'étiquette blanche avec un marqueur permanent puis replacez l'étiquette et sa membrane dans leur logement.
- [4].** Remontez le bouton d'appel sur la platine de rue en vous servant des repères, et tournez-le dans le sens horaire jusqu'au verrouillage.

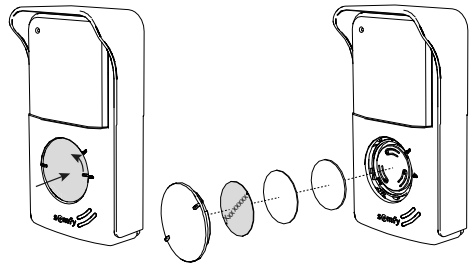







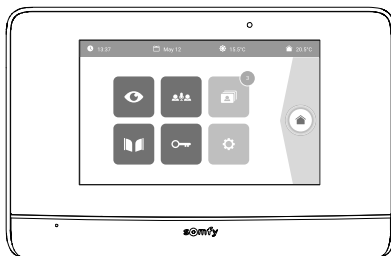

INTERFACE UTILISATEUR

MONITEUR INTÉRIEUR

L'écran s'allume automatiquement lors de la détection d'un mouvement à une distance d'environ 25 cm, ou lors d'un appui sur celui-ci. En cas de coupure d'alimentation, les réglages sont conservés dans le moniteur.



Visuel	Nom du pictogramme	Fonction
	Live	Accéder à l'écran de visualisation de la platine de rue (mode surveillance actif pendant 120s)
	Pilotage maison	Accéder à l'écran de contrôle des équipements io-homecontrol®.
	Photos	Accéder aux photos des visites manquées ou prises manuellement. La notification chiffrée indique le nombre de photos non visionnées.
	Portail	Ouvrir / fermer le portail.
	Portillon	Ouvrir la gâche électrique du portillon.
	Réglages	Accéder aux réglages avancés du visiophone.
	Température extérieure	Le capteur de température se trouve dans la platine de rue.
		Fonction disponible ultérieurement.

RÉPONDRE À UN VISITEUR

- Je ne suis pas chez moi : je réponds depuis l'application «Somfy Protect».
- Je suis chez moi : l'écran ci-dessous s'affiche me permettant de répondre au visiteur. Simultanément, une notification est envoyée à tous les utilisateurs du visiophone connecté, les informant que l'appel a été pris par le moniteur intérieur.









Pour prendre l'appel, appuyez sur le pictogramme « téléphone décroché ». Le microphone du moniteur intérieur et le haut-parleur de la platine ne s'activent qu'une fois l'appel accepté.

Pendant l'appel, il est possible :

- d'ouvrir le portail,
- d'ouvrir la gâche électrique,
- de prendre une photo du visiteur,
- de piloter les équipements io-homecontrol® (éclairage de l'allée, porte de garage, etc.)





Lorsque la communication est terminée, appuyez sur le pictogramme « téléphone raccroché ».

Visuel	Nom du pictogramme	Fonction
	Téléphone décroché	Accepter la communication / Activer la voix
	Téléphone raccroché	Couper la communication en cours
	Portail	Ouvrir le portail.
	Portillon	Ouvrir la gâche électrique du portillon.
	Appareil photo	Prendre une photo manuellement
	Pilotage maison	Accéder à l'écran de contrôle des équipements io-homecontrol®







GÉRER LES PHOTOS DES VISITEURS

Le moniteur est livré avec une carte SD. À chaque appel manqué d'un visiteur, une photo est prise automatiquement et est consultable directement depuis le moniteur.









Pour rappel, une vidéo de la visite manquée est également accessible depuis l'application « Somfy Protect ».

Visuel	Nom du pictogramme	Fonction
	Nouvelle photo	Indique que la photo n'a pas encore été visualisée
	Corbeille	Entrer en mode suppression sélective
	Suppression	Supprimer la photo qui porte la croix
	Cover flow	Afficher les photos de façon linéaire (3 vignettes visibles simultanément)
	Mosaïque	Afficher les photos sous forme de mosaïque (12 vignettes visibles simultanément)

RÉGLAGES GÉNÉRAUX

Visuel	Nom du pictogramme	Fonction
	Globe	Sélectionner la langue.
	Calendrier et horloge	Régler l'heure et/ou la date.
	Sonnerie	Choisir la sonnerie.
	Photo	Choisir le fond d'écran.
	Réglages généraux	Accéder aux réglages de la partie visiophone.
	Pilotage maison	Accéder aux réglages de la partie commande sans fil des équipements io-homecontrol®.

RÉGLAGES DU VISIOPHONE

Visuel	Nom du pictogramme	Fonction
	Couleur 	Ajuster la couleur de l'image et de la vidéo reçues depuis la caméra de la platine de rue.
	Luminosité 	Ajuster la luminosité de l'image et de la vidéo reçues depuis la caméra de la platine de rue.
	Contraste 	Ajuster le contraste de l'image et de la vidéo reçues depuis la caméra de la platine de rue.
	Volume Audio	Ajuster le volume audio du moniteur intérieur.
	Version du logiciel	Visualiser la version actuelle du logiciel / Mettre à jour la version logicielle le cas échéant.
	Réinitialisation usine	Réinitialiser tous les paramètres du visiophone.
	Détection de mouvement automatique	Activer/ désactiver l'allumage automatique de l'écran lorsque le moniteur détecte une présence.
	Durée d'activation de la gâche	Définir le temps d'activation de la gâche électrique (2 / 5 / 10s).

IMPORTER UNE SONNERIE MP3 DEPUIS LA CARTE MICRO SD

Il est possible d'utiliser une sonnerie MP3 de votre choix au lieu des 5 sonneries par défaut du visiophone. Pour cela, accédez au menu «Sonnerie» depuis les RÉGLAGES GÉNÉRAUX. Appuyez ensuite sur le picto ci-contre :



Pour que la sonnerie soit compatible avec votre visiophone, il est impératif de respecter les cinq points suivants :

- Taille max. du fichier = 100 ko
- Durée max. du fichier = 45 s (la taille max. du fichier sera atteinte avant)
- Format = mp3
- Nom du fichier - ne pas utiliser de caractères spéciaux ou d'accents
- Nombre max. de caractères = 12

Nota : Lors de l'export du fichier au format MP3, pensez à bien cliquer sur le bouton «options» pour réduire au strict minimum la qualité du fichier et ainsi diminuer sa taille.

Insérez la carte micro SD dans l'adaptateur PC/Mac fourni pour charger la sonnerie MP3 dans le dossier MP3.

Avec un fichier MP3 classique, on obtient le résultat suivant :

	Taille	Durée
Fichier initial	2 123 Ko	2min15s
Fichier découpé	159 Ko	9s
Fichier découpé compressé	82 Ko	9s

RÉGLAGE DE LA PLATINE DE RUE

RÉGLAGE DU VOLUME DU HAUT-PARLEUR

Pour régler le volume du haut-parleur, vous devez utiliser le tournevis fourni

pour tourner le bouton à l'arrière de la platine de rue :

- dans le sens des aiguilles d'une montre pour augmenter le volume,
- dans le sens inverse des aiguilles d'une montre pour diminuer le volume.

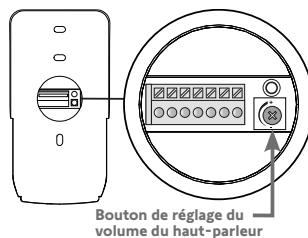

ACTIVATION OU DÉSACTIVATION DU BIP SONORE DU BOUTON D'APPEL

Un bip sonore retentit lorsque le visiteur appuie sur le bouton d'appel.

Pour supprimer ce bip ou le réactiver, appuyez pendant 5 secondes sur le bouton d'appel jusqu'à entendre le bip de confirmation d'état.

CARACTÉRISTIQUES DU MONITEUR INTÉRIEUR

- Connectivité : compatible avec un routeur Wi-Fi doté d'un accès Internet (toute box Wi-Fi sauf Wi-Fi publics). Wi-Fi 802.11 b/g/n Open, WPA, WPA2-Personal, WPA-WPA2 mixed mode (2,4 GHz, e.r.p<100 mW) | Protocole propriétaire (2,4 GHz, e.r.p<100 mW). Wi-Fi 5 GHz incompatible.
- Alimentation : Bloc secteur 100-240 VAC, 50/60 Hz, sortie 24V 1A
ou alimentation rail DIN 100-240 VAC, 50/60 Hz, sortie 24V 1,5A
- Commande radio : émetteur radio 5 canaux - Portée : 200 m, en champ libre
Fréquence : 868,700 MHz - 869,200 MHz < 25 mW
- Température de fonctionnement : -10°C à +45°C

CARACTÉRISTIQUES DE LA PLATINE DE RUE

- Sorties :
 - Gâche électrique (portillon) : alimentation 12V, 800 mA max. / temps d'activation : 2, 5 ou 10 secondes
 - Portail : contact sec / temps d'activation : 1 seconde
- Fixation : montage en saillie avec visière pare-pluie
- Matériaux : aluminium et plastique
- Indice de protection : IP54
- Angle de vision caméra : H : 102° / V : 68°
- Température de fonctionnement : -20°C à +55°C

PRODUKTBESCHREIBUNG -----	10
BENUTZERSCHNITTSTELLE -----	12
ENTGEGENNAHME EINER BESUCHERANFRAGE -----	13
VERWALTUNG DER BESUCHERAUFNAHMEN -----	14
ALLGEMEINE EINSTELLUNGEN -----	14
TECHNISCHE DATEN DER INNENSTATION -----	16
TECHNISCHE DATEN DER AUSSENSTATION -----	16

WICHTIGE HINWEISE - SICHERHEIT

ALLGEMEINES



Lesen Sie diese Installationsanleitung und die Sicherheitshinweise aufmerksam durch, bevor Sie mit der Installation dieses Somfy-Produkts beginnen.

Befolgen Sie alle Anweisungen dieser Anleitung und bewahren Sie diese auf, solange Ihr Produkt in Betrieb ist.

Überprüfen Sie vor der Montage, ob dieses Somfy-Produkt mit den dazugehörigen Ausrüstungs- und Zubehörtteilen kompatibel ist.

Die Anleitung beschreibt die Montage und Benutzung dieses Produkts. Abbildungen ohne Gewähr.

Jede Installation oder Verwendung, die nicht dem von Somfy bestimmten Anwendungsbereich entspricht, gilt als nicht bestimmungsgemäß. Für Schäden und Mängel, die verursacht werden durch nicht bestimmungsgemäße Verwendung, wie auch durch Nichtbefolgung der Hinweise in dieser Anleitung, entfällt die Haftung und Gewährleistungspflicht von Somfy.

Für Änderungen von Normen und Standards, die nach Veröffentlichung dieser Anleitung in Kraft getreten sind, übernimmt Somfy keinerlei Verantwortung.



Hiermit erklärt Somfy, dass sich dieses Produkt in Übereinstimmung mit den Anforderungen der Richtlinie 2014/53/EU befindet. Der vollständige Text der Konformitätserklärung ist erhältlich unter der Internet-Adresse: www.somfy.com/ce.

ALLGEMEINE SICHERHEITSHINWEISE

Dieses Produkt ist nicht dafür vorgesehen, von Personen (einschl. Kindern) mit eingeschränkten physischen, sensorischen oder mentalen Fähigkeiten bzw. ohne ausreichende Erfahrung und Sachkenntnis benutzt zu werden, ausgenommen sie werden durch eine für ihre Sicherheit verantwortliche Person beaufsichtigt oder erhielten zuvor Anweisungen hinsichtlich der Bedienung des Produkts.

SPEZIFISCHE SICHERHEITSHINWEISE

Die Funkreichweite wird durch die Regulierungsnormen für Funkgeräte eingeschränkt.

Die Funkreichweite hängt stark von den Umgebungsbedingungen ab: Große stromführende Geräte in der Nähe des Installationsorts oder die für Mauern und Wände verwendeten Materialien können zu Störungen führen.

Durch die Verwendung von Funkgeräten (z. B. von HiFi-Funkkopfhörern) mit derselben Funkfrequenz kann die Leistung des Produkts beeinträchtigt werden.

Die Kamera der Außenstation dient ausschließlich der Identifizierung eines Besuchers. **Sie sollte auf keinen Fall zur Überwachung der Straße verwendet werden.**

RECYCLING UND ENTSORGUNG



Wir wollen die Umwelt schützen. Entsorgen Sie das Produkt nicht mit dem Hausmüll. Geben Sie dieses bei einer zugelassenen Recycling-Sammelstelle ab.

BEDEUTUNG DER SYMBOLE AUF DEM NETZTEIL



Das mit dem Produkt ausgelieferte Netzteil muss an einem geschützten und trockenen Ort installiert werden.



Das mit dem Produkt ausgelieferte Netzteil verfügt über eine doppelte Isolierung und muss deshalb nicht geerdet werden.

== Gleichstrom

~ Wechselstrom

REINIGUNG

Trennen Sie das Gerät vor der Reinigung von der Stromversorgung. Die Reinigung der Video-Türsprechanlage ist mit einem weichen, trockenen Tuch ohne Lösungsmittel durchzuführen.

Sie haben sich für eine vernetzte Video-Türsprechanlage von Somfy entschieden und wir möchten uns dafür herzlich bei Ihnen bedanken. Sie finden alle erforderlichen Informationen für den Gebrauch in dieser Anleitung sowie in der „Somfy Protect“ App. Bitte lesen Sie sich die Sicherheitshinweise auf der vorstehenden Seite aufmerksam durch.

Bitte beachten Sie für zusätzliche Tipps zu diesem Somfy-Produkt unsere FAQ oder wenden Sie sich an einen unserer Außendienstmitarbeiter. **Weitere Informationen finden Sie unter: <https://support-access.somfyprotect.com>**

Für dieses Produkt wird eine Garantie von 5 Jahren ab Kaufdatum gewährt. Die allgemeinen Garantiebedingungen sind verfügbar unter: www.somfy.com

PRODUKTBESCHREIBUNG

Die Video-Türsprechanlage besteht aus einer Innen- und einer Außenstation.

INNENSTATION

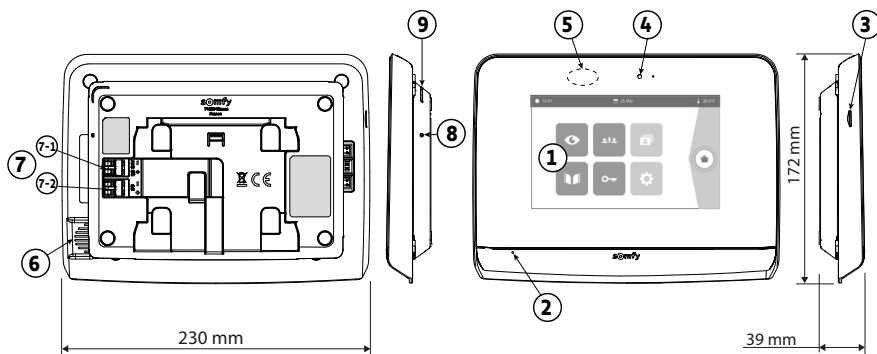

Nummer	Bezeichnung	Beschreibung
1	Touchscreen	Erlaubt die Anzeige der Besucher, die Ansteuerung von verdrahteten und drahtlosen Bedieneinheiten, das Ansehen der Fotos verpasster Besucher, den Zugriff auf die Einstellungen etc. Abmessungen: 7", also 17 cm – Auflösung: 800 x 480 Pixel
2	Mikrofon	Ermöglicht das Sprechen mit einem Besucher an der Außenstation.
3	Micro-SD-Kartenleser	Erlaubt die Aufnahme von Fotos über die Kamera der Außenstation und das Hinzufügen eines personalisierten MP3-Klingeltons. Hinweis: Ihre Innenstation wird mit einer bereits installierten Micro-SD-Karte geliefert.
4	Anzeige-LED	Erlaubt die Überprüfung der Verdrahtung bei der Inbetriebnahme sowie die Signalisierung eines Besuchs in Abwesenheit.
5	Bewegungs-/Anwesenheitsmelder	Erlaubt das automatische Einschalten des Bildschirms, wenn die Innenstation die Anwesenheit einer Person erkennt.
6	Lautsprecher	Ermöglicht das Hören des Klingeltons und eines Besuchers an der Außenstation. Zahl der Klingeltöne: 5 + 1 personalisierbar
7	Anschlussklemme	7-1 (24 VDC): Anschluss an die Spannungsversorgung (Netzteil oder DIN-Hutschiene). 7-2 (CS/Call Station): Anschluss an die Außenstation.
8	Taste RESET	Der mitgelieferte Reset-Stift ermöglicht das Zurücksetzen der vernetzten Video-Türsprechanlage oder den Neustart bei Wechsel des WLAN-Netzwerks.
9	Betriebs-LED	Gibt den Status des Betriebs der vernetzten Video-Türsprechanlage an. Weitere Informationen sind in der „Somfy Protect“ App zu finden.

AUSSENSTATION

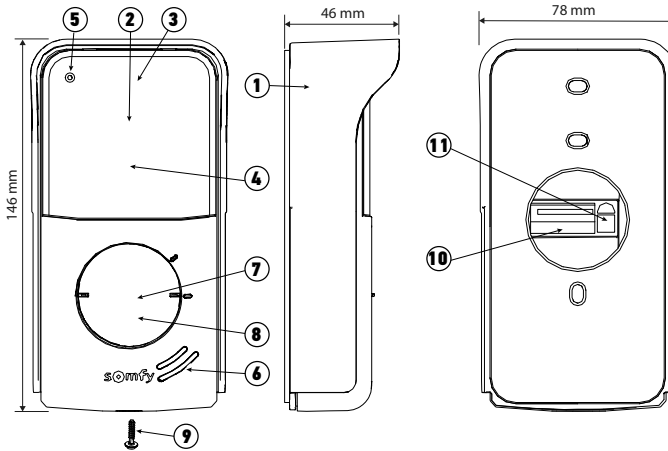

Nummer	Bezeichnung	Beschreibung
1	Regenschutzabdeckung	Schützt die Kamera vor Regen.
2	Kamera	Nimmt Besucher auf und versendet das Video an die Innenstation und das Smartphone. Kamerawinkel: H = 102°, V = 68°
3	Infrarot-LEDs	Erlauben eine bessere Nachtsicht.
4	Helligkeitssensor	Schaltet automatisch die Infrarot-LED ein, wenn es dunkel wird.
5	Mikrofon	Erlaubt Besuchern, mit ihren Gesprächspartnern zu sprechen.
6	Lautsprecher	Erlaubt Besuchern, ihre Gesprächspartner zu hören.
7	Namensschild	Beschreibbares Etikett zur Anbringung des Namens.
8	Hintergrundbeleuchtete Klingeltaste	Informiert den Gesprächspartner, indem an der Innenstation der Klingelton ausgelöst wird und Nachrichten mit dem Foto von Besuchern an alle Smartphones, die mit dem „Somfy Protect“-Konto verbunden sind, versendet werden.
9	Vandalismus-Schutzschraube	Verhindert die Demontage der Außenstation ohne Montageschlüssel.
10	Anschlussklemme	Erlaubt den Anschluss an die Innenstation, an einen Torantrieb und an den elektrischen Türöffner einer Haus- oder Schlupftür.
11	Lautstärkereglер	Regelt die Lautstärke des Lautsprechers der Außenstation.

ANBRINGEN DES NAMENSSCHILDES

- [1].** Drehen Sie den Klingelknopf entgegen dem Uhrzeigersinn bis zur eingravierten Markierung und ziehen Sie ihn dann ab.
- [2].** Entfernen Sie die runde Folie, um das Schild zu erreichen.
- [3].** Beschriften Sie das weiße Namensschild nun mit einem Permanentmarker und setzen Sie das Namensschild und die Folie wieder in die Außenstation ein.
- [4].** Bringen Sie den Klingelknopf wieder an der Außenstation an und verwenden Sie dazu die Markierungen. Drehen Sie ihn im Uhrzeigersinn, bis er arretiert ist.

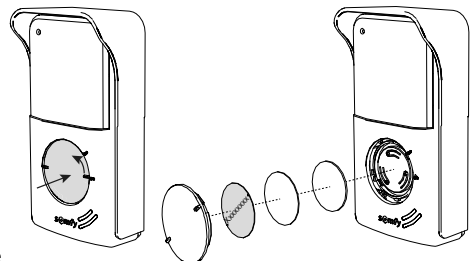







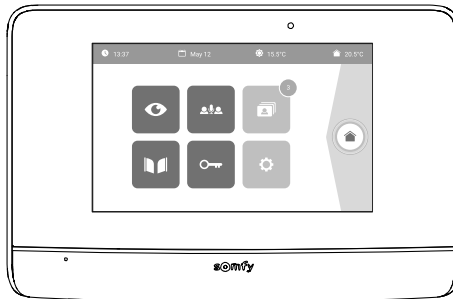

BENUTZERSCHNITTSTELLE

INNENSTATION

Der Bildschirm leuchtet automatisch auf, wenn in einem Abstand von ca. 25 cm eine Bewegung erkannt oder darauf gedrückt wird. Bei Unterbrechung der Spannungsversorgung bleiben diese Einstellungen der Innenstation erhalten.



Symbol	Bezeichnung des Symbols	Funktion
	Live	Zugriff auf den Anzeigebildschirm der Außenstation (Überwachungsmodus für 120 s aktiv).
	Ansteuerung Haus	Zugriff auf den Bildschirm zur Steuerung der io-homecontrol®-Geräte.
	Fotos	Zugriff auf Fotos verpasster Besucher oder manuell aufgenommene Fotos. Die angezeigte Zahl bezeichnet die Anzahl der noch nicht abgerufenen Fotos.
	Tor	Öffnen/Schließen des Tors.
	Haus- oder Schlupftür	Öffnen des elektrischen Türöffners für die Haus- oder Schlupftür.
	Persönliche Einstellungen	Zugriff auf die Einstellungen der Video-Türsprechanlage.
	Außentemperatur	Der Temperaturfühler befindet sich in der Außenstation.
		In der Zukunft verfügbare Funktion.

ENTGEGENNAHME EINER BESUCHERANFRAGE

Während der Kommunikation mit dem Besucher wird der unten abgebildete Bildschirm angezeigt.









Um die Anfrage entgegenzunehmen, drücken Sie auf das Piktogramm „abgehobener Telefonhörer“. Das Mikrophon der Innenstation und der Lautsprecher der Außenstation werden erst nach der Annahme der Anfrage aktiviert.

Während des Gesprächs ist es möglich:





- Das Tor zu öffnen;
- Den elektrischen Türöffner zu aktivieren;
- Ein Foto des Besuchers aufzunehmen;
- Die Somfy-io-homecontrol®-Ausrüstung (Außenbeleuchtung, Garagentore usw.) zu steuern.

Drücken Sie am Ende der Kommunikation auf das Piktogramm „aufgelegtes Telefon“.





Symbol	Bezeichnung des Symbols	Funktion
	Abgehobener Telefonhörer	Annahme der Besucher-/Kommunikationsanfrage, Aktivierung von Mikrofonen und Lautsprechern.
	Aufgelegtes Telefon	Abbruch der aktuellen Kommunikation
	Tor	Öffnen des Tors.
	Haus- oder Schlupftür	Öffnen des elektrischen Türöffners für die Haus- oder Schlupftür.
	Fotoapparat	Manuelle Aufnahme eines Fotos.
	Ansteuerung Haus	Zugriff auf den Bildschirm zur Steuerung der io-homecontrol®-Geräte.

VERWALTUNG DER BESUCHERAUFNAHMEN







Die Innenstation wird mit einer SD-Karte. Bei jeder verpassten Besucheranfrage wird ein Foto des Besuchers automatisch aufgezeichnet.

Symbol	Bezeichnung des Symbols	Funktion
	Neues Foto	Zeigt an, dass ein Foto noch nicht abgerufen wurde.
	Papierkorb	Aufruf des selektiven Löschmodus.
	Löschen	Löschung des mit einem Kreuz markierten Fotos.
	Cover flow	Anzeige mehrerer Fotos in einer Reihe (3 Fotos gleichzeitig).
	Mosaik	Anzeige mehrerer Fotos in Mosaikform (12 Fotos gleichzeitig).

ALLGEMEINE EINSTELLUNGEN

Symbol	Bezeichnung des Symbols	Funktion
	Weltkugel	Auswahl der Sprache.
	Kalender und Uhr	Einstellung von Datum und Uhrzeit.
	Klingelton	Auswahl des Klingeltons.
	Foto	Auswahl des Bildschirmhintergrunds.
	Allgemeine Einstellungen	Aufruf der Einstellungen für die Video-Türsprechanlage.
	Steuerung der Gebäudeausrüstung	Aufruf der Einstellungen für funkgesteuerte io-homecontrol®-Geräte.

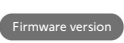
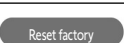
EINSTELLUNGEN DER VIDEO-TÜRSPRECHANLAGE

Visuell	Bezeichnung des Symbols	Funktion
	Farbe 	Anpassung der Farben der von der Außenstation aufgezeichneten Fotos und Videos.
	Helligkeit 	Anpassung der Helligkeit der von der Außenstation aufgezeichneten Fotos und Videos.
	Kontrast 	Anpassung der Kontraste der von der Außenstation aufgezeichneten Fotos und Videos.
	Lautstärke	Anpassung der Lautstärke der Innenstation.
	Softwareversion	Anzeige der aktuellen Versionsnummer der Software, gegebenenfalls Aktualisierung der Software.
	Rücksetzen auf Werkseinstellungen	Rücksetzung aller Einstellungen der Video-Türsprechanlage auf die werkseitigen Voreinstellungen.
	Automatische Bewegungserkennung	Aktivierung/Deaktivierung des automatischen Einschaltens des Bildschirms, wenn die Innenstation die Anwesenheit einer Person erkennt.
	Dauer der Aktivierung des Türschlosses	Aktivierung/Deaktivierung des automatischen Einschaltens des Bildschirms, wenn die Innenstation die Anwesenheit einer Person erkennt.

IMPORT EINES MP3-KLINGELTONS VON DER MICRO-SD-KARTE

Sie können einen MP3-Klingelton Ihrer Wahl anstelle der 5 Standardklingeltöne der Video-Türsprechanlage verwenden. Rufen Sie hierzu das Menü „Klingelton“ unter den ALLGEMEINEN EINSTELLUNGEN auf. Drücken Sie dann auf das nebenstehend abgebildete Piktogramm.



Um die Kompatibilität des Klingeltons mit Ihrer Video-Türsprechanlage zu gewährleisten, Es ist zwingend erforderlich, die folgenden fünf Punkte zu beachten:

- Maximale Größe der Datei = 100 kB
- Maximale Länge der Datei = 45 s (sofern die maximale Größe der Datei nicht überschritten wird)
- Format = mp3
- Dateiname: Verwenden Sie keine Sonderzeichen oder Akzente.
- Max. Anzahl der Zeichen: 12

Anmerkung: Denken Sie beim Export der MP3-Datei daran, die „Optionen“ aufzurufen, um die Qualität der Datei und damit auch ihre Größe auf das erforderliche Minimum zu reduzieren.

Stecken Sie die Micro-SD-Karte in den mitgelieferten Kartenadapter für PC/Mac, um den MP3-Klingelton im Verzeichnis „MP3“ zu speichern.

Bei einer typischen MP3-Datei lassen sich folgende Ergebnisse erzielen:

	Größe	Dauer
Ursprüngliche Datei	2 123 kB	2 Min 15 s
Verkürzte Datei	159 kB	9 s
Komprimierte verkürzte Datei	82 kB	9 s

EINSTELLUNGEN DER AUSSENSTATION

EINSTELLUNG DER LAUTSTÄRKE DES LAUTSPRECHERS

Um die Lautstärke des Lautsprechers zu regeln, drehen Sie mit dem mitgelieferten Schraubenzieher den Lautstärkenknopf auf der Rückseite der Außenstation:

- Im Uhrzeigersinn, um die Lautstärke zu erhöhen;
- Gegen den Uhrzeigersinn, um die Lautstärke zu verringern.

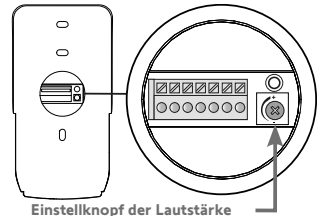

AKTIVIEREN ODER DEAKTIVIEREN DES PIEPTONS DES KLINGELKNOPFES

Wenn der Klingelknopf vom Besucher gedrückt wird, ertönt ein Piepton.

Um den Piepton zu deaktivieren oder erneut zu aktivieren, drücken Sie 5 Sekunden den Klingelknopf, bis der Piepton zur Bestätigung ertönt.

TECHNISCHE DATEN DER INNENSTATION

- Vernetzung: kompatibel mit einem WLAN-Router mit Internet-Zugang (alle WLAN-Netzwerke außer öffentlichen WLAN-Netzwerken).
Wi-Fi 802.11 b/g/n Open, WPA, WPA2-Personal, WPA-WPA2 mixed mode (2.4 GHz, e.r.p<100 mW)|
Proprietary protocol (2.4 GHz, e.r.p<100 mW). WLAN mit 5 GHz ist nicht kompatibel.
- Spannungsversorgung: Netzteil 100–240 V AC, 50/60 Hz, Ausgang 24 V 1 A
DIN-Hutschiene: 100–240 V AC, 50/60 Hz, Ausgang 24 V, 1,5 A
- Funksteuerung: Funksender 5 Kanäle – Reichweite: 200 m im Freifeld
Frequenz: 868,700 MHz - 869,200 MHz < 25 mW
- Betriebstemperatur: -10 °C bis +45 °C

TECHNISCHE DATEN DER AUSSENSTATION

- Ausgänge:
 - Elektrischer Türöffner (Haus- oder Schlupftür): Spannungsversorgung 12 V, 800 mA max./Schaltzeit: 2, 5 oder 10 Sekunden
 - Tor: potentialfreier Kontakt/Schaltzeit: 1 Sekunde
- Befestigung: Montage auf Putz mit Regenschutzabdeckung
- Materialien: Aluminium und Kunststoff
- Schutzart: IP54
- Kamerawinkel: H = 102°, V = 68°
- Betriebstemperatur: -20 °C bis +55 °C

PRODUCT DESCRIPTION -----	18
USER INTERFACE -----	20
RESPONDING TO A VISITOR -----	21
MANAGING VISITOR PHOTOS -----	22
GENERAL SETTINGS -----	22
CHARACTERISTICS OF THE INDOOR MONITOR -----	24
CHARACTERISTICS OF THE DOOR STATION -----	24

IMPORTANT INFORMATION - SAFETY

GENERAL INFORMATION



Read these installation guide and safety instructions carefully before installing this Somfy product. Follow all of the instructions carefully and keep them for the lifetime of the product.

Before installing, check that this Somfy product is compatible with the associated equipment and accessories.

These instructions describe how to install and use this product. Non-contractual images.

Any installation or use outside the field of application specified by Somfy is non-compliant. This invalidates the Somfy warranty and discharges Somfy of all liability, as does any failure to comply with the instructions provided herein.

Somfy cannot be held responsible for changes to norms or standards occurring after the publication of this guide.



Somfy hereby declares that this product is in compliance with the requirements of Directive 2014/53/EU. The full text of the Declaration of Conformity is available at www.somfy.com/ce.

GENERAL SAFETY INSTRUCTIONS

This product is not designed to be used by persons (including children) with reduced physical, sensory or mental capacities, or persons lacking in experience or knowledge, unless a person responsible for their safety is supervising them or has provided prior instructions regarding the use of this product.

CONDITIONS FOR USE

The radio range is limited by radio appliance control standards.

The radio range is heavily dependent on the environment in which it is used: interference may be caused by having large-scale electrical equipment near the installation, or by the type of material used in the site walls and partitions.

The use of a radio appliances (e.g. a set of Hi-Fi radio headphones) operating on the same radio frequency might be detrimental to the product's performance.

The purpose of this video entry phone camera is to identify a visitor; **under no circumstances should it be used to monitor the street.**

RECYCLING AND DISPOSAL



We care about our environment. Do not dispose of the appliance with regular household waste. Take it to an approved collection point for recycling.

MEANING OF LOGOS ON THE MAINS ADAPTER



the mains adapter supplied with the product should only be used in a dry, sheltered place.



the mains adapter supplied with the product is a double-insulating type and therefore does not need to be connected to the earth conductor.

== direct current

~ alternating current

CLEANING

Before cleaning, switch off the equipment. The video entry phone should be cleaned using a soft, dry cloth; do not use solvents.

You have just purchased a Somfy connected video door phone. Thank you. You can find all the useful information relating to its use in this guide and via the "Somfy Protect" smartphone app. Please read the safety instructions on the previous page carefully.

For any additional information concerning this Somfy product, you can refer to our FAQ or contact one of our advisers. **More information at <https://support-access.somfyprotect.com>**

This product is guaranteed for 5 years from the date of purchase. The general warranty conditions are available at **www.somfy.com**

PRODUCT DESCRIPTION

The video entry phone comprises an indoor monitor and a door station.

INDOOR MONITOR

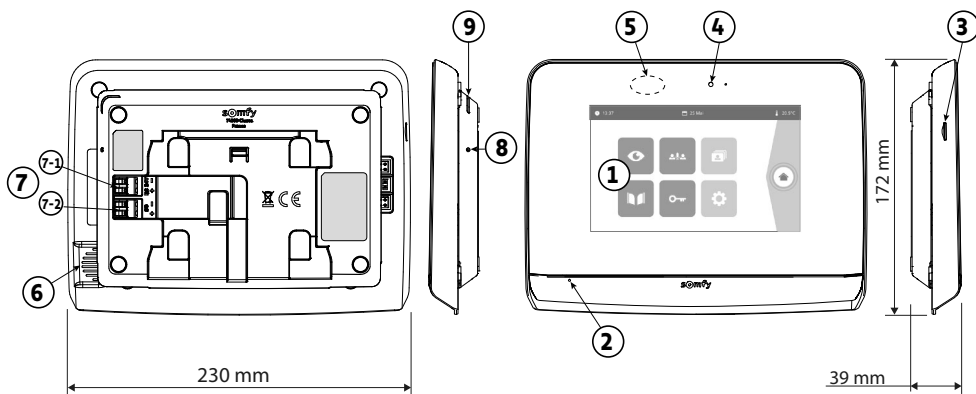

No.	Designation	Description
1	Touch screen	Allows you to see the visitor, use the cable and wireless controls, consult the photos of missed visits, access the settings, etc. Dimensions: 7", i.e. 17 cm - Resolution: 800 x 480 pixels
2	Microphone	Enables you to talk to the person at the door station.
3	SD micro card reader	Allows you to save photos from the door station camera and to add a personalised MP3 ring tone. Note: your monitor is supplied with a micro SD card already installed.
4	Visualisation LED	Serves to check that the connections are correct during commissioning or to report a visit when absent.
5	Motion/presence detector	Serves to activate the screen automatically when the monitor detects a presence.
6	Speaker	Enables you to hear the ring tone and the person at the door station. Number of rings: 5 + 1 customisable
7	Terminal block	7-1 (24 V DC): connection to the power supply (mains adapter, or DIN rail). 7-2 (CS/call station): connection to the door station.
8	Reset button	With the reset pin supplied, this is used to restart the connected video door phone or to reinitialise it if the Wi-Fi network is changed.
9	Operating LED	Indicates the operational status of the connected video door phone. More information on this topic in the "Somfy Protect" app.

DOOR STATION

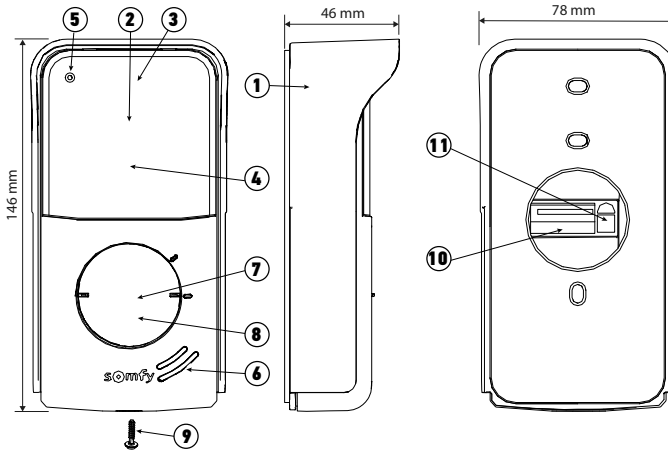

No.	Designation	Description
1	Rain shield	Protects the camera from the rain.
2	Camera	Films visitors and sends the video to the monitor and smartphone. Angle of vision: H = 102°, V = 68°
3	Infrared LEDs	Provide enhanced night vision.
4	Brightness sensor	Automatically activates the infrared LEDs when it is dark.
5	Microphone	Allows visitors to talk to the people they are visiting.
6	Speaker	Allows visitors to hear the people talking to them.
7	Name plate	Indicates your name on a label.
8	Back-lit call button	Notifies the resident by triggering the ring tone on the indoor monitor and by sending notifications with a photo of the visitors to all the smartphones connected to your Somfy Protect account.
9	Anti-tamper screw	Prevents the door station from being removed without the assembly key.
10	Terminal block	Used to connect the door station to the monitor, the gate drive and the electric latch of a pedestrian gate.
11	Speaker volume adjustment button	This is used to adjust the volume of the door station speaker.

INSTALL THE NAME PLATE

- [1].** Turn the call button anticlockwise to the engraved marking then remove.
- [2].** Remove the round membrane to access the name plate label.
- [3].** Write your name on the white label using a permanent marker, then refit the label and its cover in the housing.
- [4].** Reassemble the call button on the door station using the marks, and then turn clockwise until it locks.

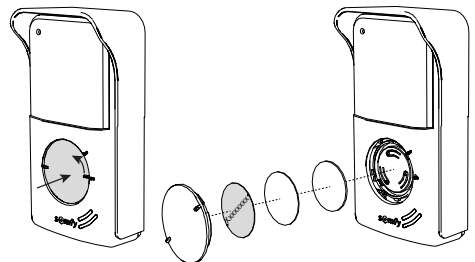

USER INTERFACE

INDOOR MONITOR

The screen comes on automatically when movement is detected at a distance of approx. 25 cm or when it is touched.

In the event of a power cut, the settings are stored in the monitor.

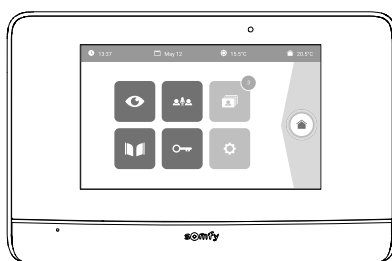

Visual	Name of the pictogram	Function
	Live	Access the visualisation screen of the door station (surveillance mode active for 120s).
	Home control	Access the io-homecontrol® equipment control screen.
	Photo	Access to the photos of missed visits or taken manually. The numbering shows the number of photos not viewed.
	Gate	Open / close the gate.
	Pedestrian gate	Open the gate's electric latch.
	Personal settings	Access to advanced settings.
	External temperature	The temperature sensor is located in the door station.
		Function available in the future.

RESPONDING TO A VISITOR

The screen below is displayed when talking to a visitor.









To take the call, press the “telephone off the hook” pictogram. The internal monitor’s microphone and the door station’s speaker are only activated once the call has been accepted.

During the call, it is possible to:





- open the gate,
- open the electric door-opener/lock,
- take a photo of the visitor.
- control io-homecontrol® equipment (lighting in the alley, garage door, etc.)

Once the call is finished, press the “telephone hung-up” pictogram.







Visual	Name of the pictogram	Function
	Telephone picked up	Accept Communication/Activate the voice
	Telephone put down	End the current conversation
	Gate	Open the gate.
	Pedestrian gate	Open the gate’s electric latch.
	Photo device	Take a photo manually
	Home control	Access the io-homecontrol® equipment control screen.

MANAGING VISITOR PHOTOS









The monitor is supplied with SD card. Each time a visitor calls and is missed, a photo is taken automatically.

Visual	Name of the pictogram	Function
	New photo	Indicates that the photo has not yet been displayed
	Trash	Enter selective removal mode
	Deletion	Remove the photo with the cross
	Cover flow	Displays the photos in a linear fashion (3 thumbnails visible at the same time)
	Mosaic	Displays the photos in a mosaic fashion (12 thumbnails visible at the same time)

GENERAL SETTINGS

Visual	Name of the pictogram	Function
	Globe	Select the language.
	Calendar and time	Set the time and/or date.
	Ringtone	Choose the ringtone.
	Photo	Choose the screen background.
	General settings	Access to the settings in the video entry phone section.
	Home control	Access to the settings in the io-homecontrol® equipment wireless control section.

VIDEO ENTRY PHONE SETTINGS

Visual	Name of the pictogram	Function
	Colour 	Adjust the colour of the image and video received from the door station camera.
	Brightness 	Adjust the brightness of the image and video received from the door station camera.
	Contrast 	Adjust the contrast of the image and video received from the door station camera.
	Audio Volume	Adjust the audio volume of the indoor monitor.
	Software version	Displays the current version of the software/Update the software version, where applicable.
	Restoring the factory settings	Reinitialises all the video entry phone's settings.
	Automatic motion detection	Activate / deactivate automatic activation of the screen when the monitor detects a presence.
	Latch activation time	Define the electric latch / lock activation time (2 / 5 / 10 s).

IMPORT AN MP3 RINGTONE FROM THE SD MICRO CARD

It is possible to use a MP3 ringtone of your choice instead of 5 default rings of the video entry phone. For this, access the "Ringtone" menu from the GENERAL SETTINGS. Then press the pictogram opposite.



In order that the ringtone is compatible with your video entry phone, you must respect the 5 following rules:

- Maximum size of the file = 100 ko
- Max. duration of the file = 45 s (the maximum size of the file shall be achieved before)
- Format = mp3
- File name : do not use special characters or accents
- Max. number of characters number : 12

Note: When exporting a file in MP3 format, remember to click on the "options" button to reduce the quality of the file to the strict minimum and also reduce its size.

Insert the micro SD card into the PC/Mac adaptor supplied to load the MP3 ringtone into the MP3 folder.

With a standard MP3 file, the following result is achieved:

	Size	Term
Original file	2 123 Ko	2 min 15s
Cut-out file	159 Ko	9s
File reduced and compressed	82 Ko	9s

DOOR STATION SETTINGS

ADJUSTING THE SPEAKER VOLUME

To adjust the speaker volume, you must use the screwdriver supplied to turn the button on the back of the door station:

- clockwise to increase the volume,
- anti-clockwise to reduce the volume.

ACTIVATING OR DEACTIVATING THE AUDIBLE BEEP OF THE CALL BUTTON

An audible beep sounds when the visitor presses the call button.

To deactivate or reactivate this beep, press the call button for 5 seconds until the status confirmation beep is heard.

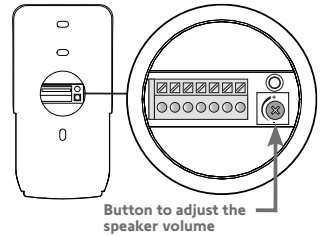

CHARACTERISTICS OF THE INDOOR MONITOR

- Connectivity: compatible with a Wi-Fi router equipped with Internet access (any Wi-Fi box except public Wi-Fi).
Wi-Fi 802.11 b/g/n Open, WPA, WPA2-Personal, WPA-WPA2 mixed mode (2.4 GHz, e.r.p<100 mW)|
Proprietary protocol (2.4 GHz, e.r.p<100 mW). 5 GHz Wi-Fi incompatible.
- Power supply: 100-240 V AC mains adapter, 50/60 Hz, 24 V 1 A output
DIN rail: 100-240 V AC, 50/60 Hz, 24 V 1.5 A output
- Radio control: 5-channel radio transmitter - Range: 200 m, in open space
Frequency: 868,700 MHz - 869,200 MHz < 25 mW
- Operating temperature: -10°C to +45°C

CHARACTERISTICS OF THE DOOR STATION

- Outputs:
 - Electric latch (pedestrian gate): max. power 12 V, 800 mA / activation time: 2, 5 or 10 seconds
 - Gate: dry contact activation time: 1 second
- Mounting: surface mounting with rain shield
- Materials: aluminium and plastic
- Index protection rating: IP54
- Angle of vision: H = 102°, V = 68°
- Operating temperature: -20°C to +55°C

OPIS PRODUKTU -----	26
INTERFEJS UŻYTKOWNIKA -----	28
ROZMOWA Z OSOBĄ DZWONIĄCĄ -----	29
ZARZĄDZANIE ZDJĘCIAMI OSÓB DZWONIĄCYCH -----	30
PODSTAWOWE USTAWIENIA -----	30
DANE TECHNICZNE MONITORA WEWNĘTRZNEGO -----	32
DANE TECHNICZNE PANELU ZEWNĘTRZNEGO -----	32

WAŻNE INFORMACJE – BEZPIECZEŃSTWO

INFORMACJE OGÓLNE



Przed rozpoczęciem instalacji produktu Somfy, należy dokładnie zapoznać się z niniejszą instrukcją montażu oraz zaleceniami dotyczącymi bezpieczeństwa.

Niezbędne jest ściśle stosowanie się do podanych wskazówek i zachowanie tego dokumentu przez cały okres użytkowania produktu.

Przed rozpoczęciem montażu należy sprawdzić zgodność tego produktu Somfy z urządzeniami i akcesoriami, które będą z nim współpracować.

Niniejsza instrukcja zawiera opis instalacji i sposobu obsługi tego produktu. Ilustracje nie są prawnie wiążące.

Instalowanie lub używanie produktu poza zakresem stosowania określonym przez Somfy jest niedozwolone. Spowodowałoby ono, podobnie jak nieprzestrzeganie wskazówek zawartych w niniejszej instrukcji, zwolnienie producenta z odpowiedzialności oraz utratę gwarancji Somfy.

Somfy nie ponosi odpowiedzialności za zmiany w normach i standardach wprowadzone po publikacji niniejszej instrukcji.



Somfy oświadcza niniejszym, że urządzenie jest zgodne z wymogami Dyrektywy 2014/53/UE. Pełny tekst deklaracji zgodności jest dostępny pod adresem internetowym www.somfy.com/ce.

OGÓLNE ZALECENIA DOTYCZĄCE BEZPIECZEŃSTWA

Ten produkt nie jest przeznaczony do użytkowania przez osoby (w tym dzieci), których zdolności fizyczne, sensoryczne lub mentalne są ograniczone, lub przez osoby nieposiadające doświadczenia lub wiedzy, chyba że mogą one korzystać, za pośrednictwem osoby odpowiedzialnej za ich bezpieczeństwo, z nadzoru albo wcześniej udzielonych im instrukcji dotyczących obsługi produktu.

WARUNKI UŻYTKOWANIA

Zasięg odbioru fal radiowych jest ograniczony normami regulującymi zasady używania urządzeń radiowych.

Zasięg odbioru fal radiowych zależy w dużym stopniu od otoczenia, w którym produkt jest używany: zakłócenia mogą być wywołane przez duże urządzenia elektryczne znajdujące się w pobliżu instalacji, rodzaj materiału zastosowanego do konstrukcji ścian oraz przegrody.

Używanie urządzeń radiowych (np. słuchawek hi-fi) pracujących na tej samej częstotliwości może ograniczyć zakres działania produktu.

Funkcją kamery tego wideodomofonu jest identyfikacja osoby odwiedzającej, **pod żadnym pozorem nie może ona być stosowana do obserwowania ulicy.**

RECYKLING I USUWANIE ŻUŻYTEGO SPRZĘTU



Dbamy o nasze środowisko. Nie wyrzucaj urządzenia z odpadami domowymi. Przekaż je do certyfikowanego punktu zbiórki w celu recyklingu.

ZNACZENIE SYMBOLI NA ZESPOLE ZASILANIA SIECIOWEGO



zespół zasilania sieciowego dostarczony wraz z produktem może być zamontowany wyłącznie w zadaszonym i suchym pomieszczeniu.



zespół zasilania sieciowego dostarczony wraz z produktem posiada podwójną izolację, w związku z czym nie wymaga podłączenia do przewodu uziemiającego.

— — — prąd stały

~ prąd zmienny

CZYSZCZENIE

Przed rozpoczęciem czyszczenia konieczne jest odłączenie zasilania urządzenia. Wideodomofon należy czyścić suchą miękką szmatką, bez użycia rozpuszczalników.

Dziękujemy za zakup inteligentnego wideodomofonu Somfy. Wszystkie informacje potrzebne do użytkowania produktu można znaleźć w niniejszym dokumencie oraz w aplikacji mobilnej „Somfy Protect”. Należy dokładnie zapoznać się z zaleceniami dotyczącymi bezpieczeństwa zamieszczonymi na poprzedniej stronie.

Aby uzyskać więcej informacji na temat tego produktu Somfy, należy zapoznać się z sekcją „Najczęściej zadawane pytania” lub skontaktować się z jednym z naszych doradców. **Więcej informacji – na stronie <https://support-access.somfyprotect.com>**

Niniejszy produkt jest objęty gwarancją przez 5 lat od daty zakupu. Ogólne warunki gwarancji są dostępne pod adresem www.somfy.com

OPIS PRODUKTU

Wideodomofon składa się z monitora wewnętrznego oraz panelu zewnętrznego.

MONITOR WEWNĘTRZNY

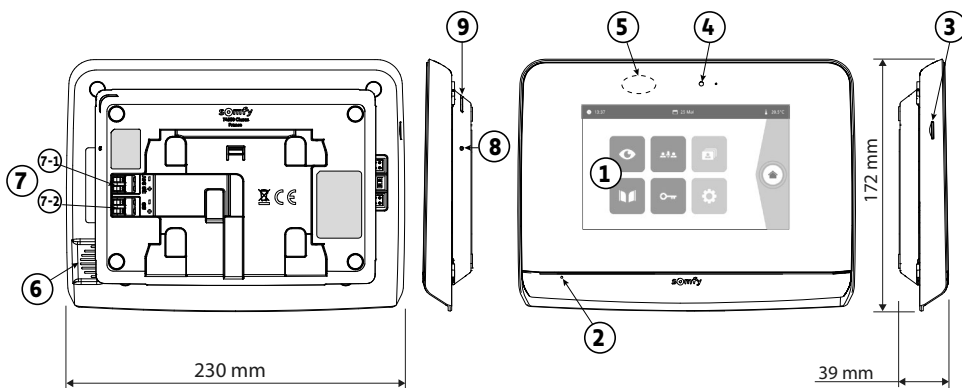

Oznaczenie	Nazwa	Opis
1	Ekran dotykowy	Umożliwia zobaczenie osoby odwiedzającej, sterowanie przewodowymi i bezprzewodowymi elementami sterującymi, obejrzenie zdjęć osób dzwoniących podczas nieobecności domowników, uzyskanie dostępu do ustawień itd. Wymiary: 7", tj. 17 cm – Rozdzielczość: 800 x 480 pikseli
2	Mikrofon	Umożliwia komunikowanie się z rozmówcą znajdującym się przed panelem zewnętrznym.
3	Czytnik karty microSD	Umożliwia zapisanie zdjęć z kamery w panelu zewnętrznym i dodanie spersonalizowanego dzwonka MP3. Uwaga: monitor jest dostarczany z już zainstalowaną kartą microSD.
4	Lampka LED	Umożliwia sprawdzenie prawidłowego podłączenia przy uruchamianiu lub poinformowanie użytkownika o wizycie podczas jego nieobecności.
5	Czujnik ruchu/obecności	Umożliwia automatyczne włączenie ekranu, gdy monitor wykryje czyjąś obecność.
6	Głośnik	Umożliwia usłyszenie dzwonka oraz rozmowy znajdującego się przed panelem zewnętrznym. Liczba melodii dzwonka: 5 + 1 spersonalizowany
7	Listwa zaciskowa	7-1 (24 V DC): podłączenie do zasilania (zespół zasilania sieciowego lub szyna DIN). 7-2 (CS / Call station): podłączenie do panelu zewnętrznego.
8	Przycisk reset	Służy do ponownego uruchomienia inteligentnego wideodomofonu lub zresetowania go przy użyciu narzędzia do resetowania systemu w razie zmiany sieci Wi-Fi.
9	Wskaźnik LED	Wskazuje stan pracy inteligentnego wideodomofonu. Więcej informacji na ten temat znajduje się w aplikacji "Somfy Protect".

PANEL ZEWNĘTRZNY

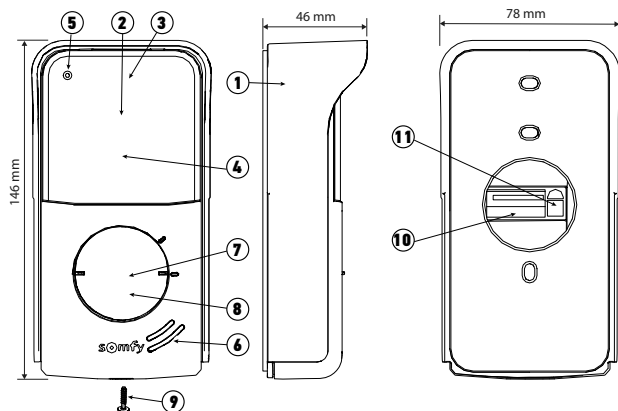

Oznaczenie	Nazwa	Opis
1	Ośłona przeciwdeszczowa	Zabezpiecza kamerę przed deszczem.
2	Kamera	Filmuje osoby odwiedzające i przysyła obraz do monitora i smartfona. Kąt widzenia: H = 102°, V = 68°
3	Diody LED na podczerwień	Zapewniają lepszą widoczność w nocy.
4	Czujnik natężenia oświetlenia	Powoduje automatyczne włączenie się diod LED na podczerwień, gdy robi się ciemno.
5	Mikrofon	Umożliwia osobom odwiedzającym prowadzenie rozmowy.
6	Głośnik	Umożliwia osobom odwiedzającym słyszenie rozmowy.
7	Etykieta na nazwisko	Umożliwia umieszczenie nazwiska użytkownika na etykiecie.
8	Podświetlony przycisk dzwonka	Informuje użytkownika o wizycie, uruchamiając dzwonek monitora wewnętrznego i wysyłając powiadomienia ze zdjęciem osób odwiedzających na wszystkie smartfony podłączone do konta Somfy Protect.
9	Śruba zabezpieczająca	Uniemożliwia demontaż panelu zewnętrznego bez klucza montażowego.
10	Listwa zaciskowa	Umożliwia podłączenie panelu do monitora, napędu bramy wjazdowej i elektrozaczełu furtki.
11	Przycisk regulacji głośności głośnika	Umożliwia regulację głośności głośnika panelu zewnętrznego.

WŁOŻYĆ ETYKIETĘ NA NAZWISKO

- [1].** Obrócić przycisk dzwonka w kierunku przeciwnym do ruchu wskazówek zegara, aż do wygrawerowanego oznaczenia, a następnie wyjąć przycisk.
- [2].** Wyjąć okrągłą membranę, aby uzyskać dostęp do etykiety na nazwisko.
- [3].** Wpisać nazwisko na białej wizytówce, używając markera permanentnego, a następnie ponownie włożyć wizytówkę i membranę na miejsce.
- [4].** Zamontować przycisk dzwonka na panelu zewnętrznym, korzystając z oznaczeń, i obrócić przycisk w kierunku zgodnym z ruchem wskazówek zegara, aż do zablokowania.

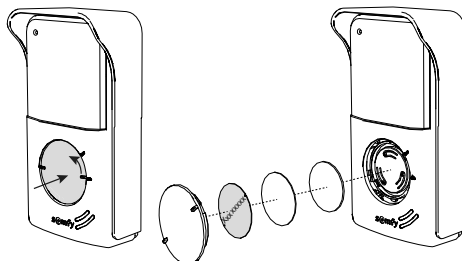

INTERFEJS UŻYTKOWNIKA

MONITOR WEWNĘTRZNY

Ekran włącza się automatycznie w momencie wykrycia ruchu w odległości około 25 cm, albo gdy zostanie naciśnięty. W przypadku awarii zasilania ustawienia pozostaną zapisane w pamięci monitora.

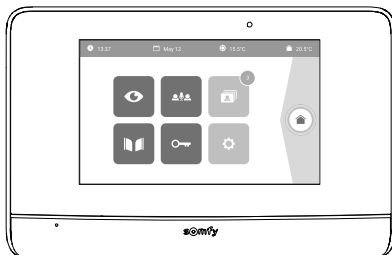

Wyświetlacz	Nazwa piktogramu	Funkcja
	Live	Dostęp do ekranu wyświetlania panelu zewnętrznego (tryb aktywnego monitorowania przez 120 s).
	Sterowanie z domu	Dostęp do ekranu kontrolnego wyposażenia io-homecontrol®.
	Zdjęcia	Dostęp do zdjęć osób dzwoniących podczas nieobecności domowników lub zdjęć wykonanych ręcznie. Zszyfrowane powiadomienie wskazuje liczbę niewyświetlonych zdjęć.
	Brama	Otwieranie/zamykanie bramy.
	Furtka	Otwarcie elektrozaczepu furtki.
	Ustawienia osobiste	Dostęp do ustawień zaawansowanych.
	Temperatura zewnętrzna	Czujnik temperatury znajduje się w panelu zewnętrznym.
		Funkcja dostępna w późniejszym terminie.

ROZMOWA Z OSOBĄ DZWONIĄCĄ

Ekran poniżej wyświetla się podczas nawiązywania połączenia z osobą dzwoniącą.



Aby nawiązać komunikację, nacisnąć na piktogram „odebranego telefonu”. Mikrofon monitora wewnętrznego i głośnika panelu uruchamia się po odebraniu połączenia.

W trakcie rozmowy można:





- otworzyć bramę,
- otworzyć rygiel / zamek elektromagnetyczny,
- wykonać zdjęcie osoby dzwoniącej,
- sterować urządzeniami io-homecontrol® (oświetlenie alejki, brama garażowa, itd.)

Po zakończeniu połączenia, należy nacisnąć na piktogram „odłożonego telefonu”.

Wyświetlacz	Nazwa piktogramu	Funkcja
	Odebrany telefon	Nawiązanie połączenia / Włączenie głosu.
	Odłożony telefon	Zakończenie trwającej rozmowy.
	Brama	Otwarcie bramy.
	Furtka	Otwarcie elektrozaczełu furtki.
	Aparat fotograficzny	Ręczne wykonanie zdjęcia.
	Sterowanie z domu	Dostęp do ekranu kontrolnego wyposażenia io-homecontrol®.

ZARZĄDZANIE ZDJĘCIAMI OSÓB DZWONIĄCYCH

Monitor jest dostarczany wraz z kartą SD. Przy każdym nieodebranym połączeniu od osoby dzwoniącej urządzenie wykonuje automatycznie zdjęcie.

Wyświetlacz	Nazwa piktogramu	Funkcja
	Nowe zdjęcie	Oznacza, że zdjęcie nie zostało jeszcze wyświetlone
	Kosz	Przejdźcie do trybu selektywnego usuwania
	Wykasowanie	Usuwanie zdjęcia oznaczonego krzyżykiem
	Cover flow	Wyświetlanie zdjęć w sposób liniowy (3 miniaturki widoczne jednocześnie)
	Mozaika	Wyświetlanie zdjęć w formie mozaiki (12 miniaturki widocznych jednocześnie)

PODSTAWOWE USTAWIENIA

Wyświetlacz	Nazwa piktogramu	Funkcja
	Globus	Wybór języka.
	Kalendarz i zegar	Ustawianie godziny i/lub daty.
	Dzwonek	Wybór dźwięku dzwonka.
	Zdjęcie	Wybór tła ekranu.
	Podstawowe ustawienia	Dostęp do ustawień za pomocą wideodomofonu.
	Sterowanie domem	Dostęp do ustawień za pomocą bezprzewodowego elementu sterującego urządzeniami io-homecontrol®.

USTAWIENIA WIDEODOMOFONU

Wyświetlacz	Nazwa piktogramu	Funkcja
		Dostosowanie koloru obrazu i wideo uzyskanego za pomocą kamery w panelu zewnętrznym.
		Dostosowanie jasności obrazu i wideo uzyskanego za pomocą kamery w panelu zewnętrznym.
		Dostosowanie kontrastu obrazu i wideo uzyskanego za pomocą kamery w panelu zewnętrznym.
	Głośność Audio	Dostosowanie poziomu głośności monitora wewnętrznego.
	Wersja oprogramowania	Wizualizacja aktualnej wersji oprogramowania / Aktualizacja wersji oprogramowania w razie potrzeby.
	Przywracanie ustawień fabrycznych	Przywracanie domyślnych parametrów wideodomofonu.
	Automatyczne wykrywanie ruchu	Włączyć/ wyłączyć automatyczne wzbudzenie ekranu, gdy monitor wykrywa obecność.
	Czas aktywacji rygla	Określenie czasu aktywacji rygla / zamka elektromagnetycznego (2 / 5 / 10 s).

IMPORT DZWONKA MP3 Z KARTY MIKRO SD

Istnieje możliwość użycia wybranego dzwonka MP3 zamiast 5 dzwonek ustawionych domyślnie w wideodomofonie. W tym celu należy uzyskać dostęp do menu „Dzwonki” z poziomu USTAWIENIA PODSTAWOWE. Następnie nacisnąć na poniższy piktogram.



Aby dzwonek był kompatybilny z Państwa wideodomofonem, musisz przestrzegać 5 następujących zasad:

- Maks. rozmiar pliku = 100 KB
- Maks. długość pliku = 45 s (maks. rozmiar pliku zostanie osiągnięty wcześniej)
- Format = mp3
- Nazwa pliku: nie używaj znaków specjalnych ani akcentów
- Maksymalna liczba znaków: 12

Uwaga: Podczas eksportu pliku do formatu MP3, należy pamiętać o kliknięciu na przycisk „opcje”, aby zmniejszyć do minimum jakość pliku i w ten sposób zmniejszyć jego rozmiar.

Włożyć kartę micro SD do dostarczonego adaptera do PC/Mac, aby załadować dzwonek MP3 do folderu MP3.

W przypadku standardowego pliku MP3 uzyskuje się następujący wynik:

	Rozmiar	Długość
Plik początkowy	2123 KB	2min15s
Przycięty plik	159 KB	9s
Przycięty i skompresowany plik	82 KB	9s

USTAWIENIA PANELU ZEWNĘTRZNEGO

REGULACJA GŁOŚNOŚCI GŁOŚNIKA

Aby wyregulować głośność głośnika, należy obrócić przycisk znajdujący się z tyłu panelu zewnętrznego przy pomocy dostarczonego w zestawie śrubokręta:

- w kierunku zgodnym z ruchem wskazówek zegara w celu zwiększenia głośności,
- w kierunku przeciwnym do ruchu wskazówek zegara w celu zmniejszenia głośności.

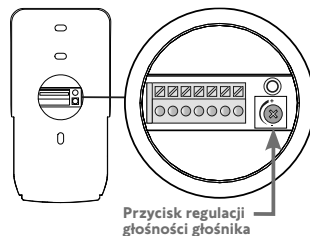

AKTYWACJA LUB DEAKTYWACJA SYGNAŁU DŹWIĘKOWEGO PRZYCISKU DZWONKA

Sygnał dźwiękowy rozbrzmiewa przy naciśnięciu przycisku dzwonka przez osobę odwiedzającą.

Aby usunąć ten sygnał dźwiękowy lub go ponownie włączyć, naciśnięć przez 5 sekund na przycisk dzwonka, aż do usłyszenia sygnału potwierdzenia stanu.

DANE TECHNICZNE MONITORA WEWNĘTRZNEGO

- Łączność: kompatybilność z routerem Wi-Fi z dostępem do Internetu (dowolny router Wi-Fi za wyjątkiem publicznych sieci Wi-Fi). Wi-Fi 802.11 b/g/n Open, WPA, WPA2-Personal, WPA-WPA2 mixed mode (2,4 GHz, e.r.p<100 mW) | Zastrzeżony protokół (2,4 GHz, e.r.p<100 mW). kompatybilność z pasmem 5 GHz sieci Wi-Fi.
- Zasilanie: zespół zasilania sieciowego 100–240 V AC, 50/60 Hz, wyjście 24V 1A
Szyba DIN: 100–240V AC, 50/60 Hz, wyjście 24V 1,5A
- Sterowanie radiowe: nadajnik radiowy 5-kanalowy – Zasięg: 200 m w otwartym terenie –
Częstotliwość: 868,700 MHz - 869,200 MHz < 25 mW
- Temperatura pracy: od -10°C do +45°C

DANE TECHNICZNE PANELU ZEWNĘTRZNEGO

- Wyjścia:
 - Elektrozaczepek (furtka): zasilanie 12V, 800 mA maks. / czas aktywacji: 2, 5 lub 10 sekund
 - Brama wjazdowa: styk bezpotencjałowy / czas aktywacji: 1 sekunda
- Mocowanie: montaż natynkowy z osłoną przeciwdeszczową
- Materiały: aluminium i tworzywo sztuczne
- Stopień ochrony: IP54
- Kąt widzenia: H = 102°, V = 68°
- Temperatura pracy: od -20°C do +55°C

POPIS VÝROBKU	34
UŽIVATELSKÉ ROZHRANÍ	36
ODPOVĚĎ NÁVŠTĚVĚ	37
SPRÁVA FOTOGRAFIÍ NÁVŠTĚVNÍKŮ	38
OBCENÁ NASTAVENÍ	38
VLASTNOSTI VNITŘNÍHO MONITORU	40
VLASTNOSTI VENKOVNÍHO OVLÁDACÍHO PANELU	40

DŮLEŽITÉ INFORMACE – BEZPEČNOST

OBCENÉ ZÁSADY



Než začnete s instalací tohoto výrobku Somfy, pozorně si přečtěte tento návod k použití a bezpečnostní pokyny. Přesně dodržte všechny uvedené pokyny a tento návod uchovávejte po celou dobu životnosti výrobku.

Nikdy nezačínáte montáž, dokud nekontrolujete kompatibilitu tohoto výrobku s ostatním vybavením a doplňky.

Tento návod popisuje instalaci a používání tohoto výrobku. Vyobrazení nejsou závazná.

Jakákoli instalace nebo použití výrobku pro jiný účel, než stanoví společnost Somfy, nejsou dovoleny. Zanikne tím záruka a společnost Somfy nenes žádnou odpovědnost; totéž platí v případě nedodržení pokynů uvedených v tomto návodu.

Společnost Somfy nenes odpovědnost za změny norem a standardů, k nimž dojde po zveřejnění tohoto návodu.



Společnost Somfy tímto prohlašuje, že produkt splňuje požadavky směrnice 2014/53/ES. Kompletní text prohlášení o shodě je k dispozici na internetové adrese www.somfyprotect.com/certificates nebo www.somfy.com/ce.

VŠEOBECNÉ BEZPEČNOSTNÍ POKYNY

Tento výrobek není určen k používání osobami (včetně dětí) se sníženými tělesnými, smyslovými či duševními schopnostmi nebo osobami bez patřičných zkušeností či znalostí, ledaže by byly pod dohledem osoby odpovědné za jejich bezpečnost nebo byly předem poučeny o používání tohoto výrobku.

PODMÍNKY POUŽITÍ

Dosah rádiového systému je regulován normami pro rádiové zařízení.

Rádiový dosah ve velké míře závisí na prostředí používání: možná rušení od velkých elektrických přístrojů v blízkosti zařízení, podle typu materiálu použitého na stěny a přepážky.

Použití rádiových zařízení (např. bezdrátových sluchátek) fungujících na stejné frekvenci může snížit výkonost výrobku.

Funkci kamery tohoto videotelefonu je identifikovat návštěvníka. **V žádném případě nesmí být používána pro sledování dění na ulici.**

RECYKLACE A LIKVIDACE



Pečujeme o naše životní prostředí. Přístroj nevyhazujte spolu s domovním odpadem. Zaneste jej na sběrné místo zajišťující jeho recyklaci.

VÝZNAM ZNAČEK UMÍSTĚNÝCH NA JEDNOTCE SÍŤOVÉHO NAPÁJENÍ



: jednotka síťového napájení dodávaná společně s produktem smí být montována pouze na krytém a suchém místě.



: jednotka síťového napájení dodávaná společně s produktem je opatřena dvojitou izolací, a proto nevyžaduje připojení k uzemňovacímu vodiči.

≡ : stejnosměrný proud

~ : střídavý proud

ČIŠTĚNÍ

Před čištěním odpojte přístroj od napětí. Údržba videotelefonu se provádí suchým a měkkým hadrem, bez rozpouštědel.

Právě jste si poříдили videotelefon Somfy. Děkujeme vám. V této příručce najdete všechny informace potřebné k jeho montáži a používání i k aplikaci pro chytrý telefon „Somfy Protect“. Pozorně si prosím přečtete bezpečnostní pokyny na předešlé straně.

Veškeré dodatečné informace týkající se tohoto produktu Somfy si můžete přečíst v sekci často kladené otázky (FAQ), nebo kontaktovat někoho z našich poradců. **Více informací najdete na <https://support-access.somfyprotect.com>**

Na tento produkt se vztahuje záruka o délce 5 let počínaje datem zakoupení produktu. Všeobecné záruční podmínky jsou dostupné na www.somfy.com.

POPIS VÝROBKU

Videotelefon se skládá z vnitřního monitoru a z venkovního ovládacího panelu.

VNITŘNÍ MONITOR

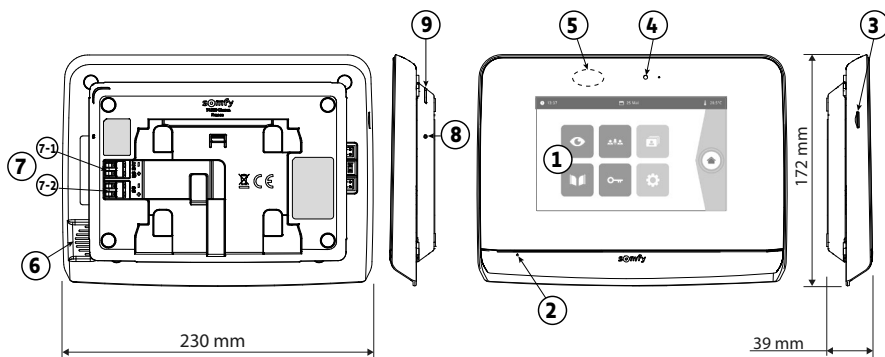

Č.	Název	Popis
1	Dotyková obrazovka	Umožňuje zobrazit návštěvníka, používat vodičové i bezdrátové ovladače, prohlédnout si fotografie zmeškaných návštěv, provádět nastavení atd. Rozměry: 7", tzn. 17 cm – Rozlišení: 800 × 480 pixelů
2	Mikrofon	Umožňuje komunikovat s osobou stojící před venkovním ovládacím panelem.
3	Čtečka micro SD karty	Umožňuje ukládat fotografie z kamery venkovního ovládacího panelu a přidat vlastní MP3 vyzvánění. Poznámka: Váš monitor se dodává již s vloženou micro SD kartou.
4	LED kontrolka	Slouží k ověření správného připojení při uvádění do provozu nebo pro oznámení zmeškané návštěvy v době nepřítomnosti.
5	Detektor pohybu/přítomnosti	Umožňuje automaticky zapnout displej, jakmile monitor detekuje přítomnost osoby.
6	Reproduktor	Přehrává zvonění a přenos zvuku osoby stojící před venkovním ovládacím panelem. Počet zazvonění: 5 + 1, nastavitelný
7	Svorkovnice	7-1 (24 V DC): připojení ke zdroji napájení (síťová zásuvka nebo DIN lišta). 7-2 (CS/Call station): připojení k venkovnímu ovládacímu panelu.
8	Tlačítko reset	Stisknete jej pomocí dodaného špendlíku a slouží k restartování videotelefonu nebo k jeho resetování v případě změny Wi-Fi sítě.
9	Funkční LED kontrolka	Zobrazuje funkční stav připojeného videotelefonu. Více informací na toto téma najdete v aplikaci „Somfy Protect“.

VENKOVNÍ OVLÁDACÍ PANEL

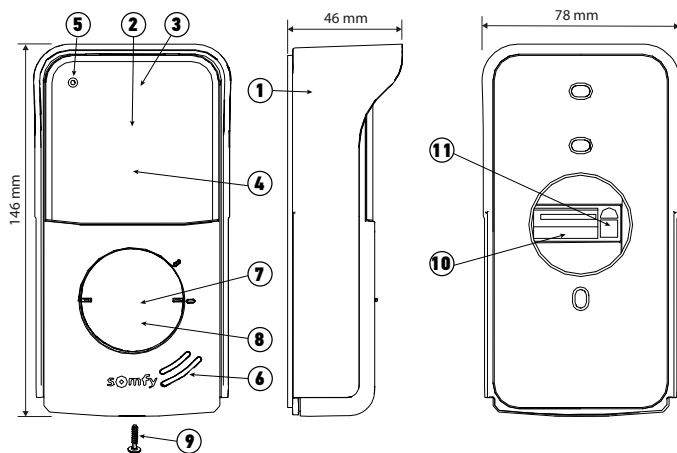

Č.	Název	Popis
1	Ochranný štítek proti dešti	Chrání kameru před deštěm.
2	Kamera	Natáčí návštěvníky a video odesílá do monitoru a chytrého telefonu. Zorný úhel: H = 102°, V = 68°
3	Infračervené LED	Umožňují lepší noční vidění.
4	Snímač světelného jasu	Automaticky rozsvítí infračervené LED při snížené viditelnosti.
5	Mikrofon	Umožňuje komunikaci návštěvníků.
6	Reproduktor	Přehrává zvuk návštěvníků.
7	Štítek se jmenovkou	Na štítek můžete uvést své jméno.
8	Podsvícené volací tlačítko	Upozorní majitele zařízení na návštěvu zvoněním vnitřního monitoru a zasláním oznámení s fotografií návštěvníků na všechny chytré telefony připojené k vašemu účtu Somfy Protect.
9	Šroub odolávající vandalům	Brání demontáži venkovního ovládacího panelu bez potřebného klíče.
10	Svorkovnice	Umožňuje připojit venkovní ovládací panel k monitoru, k motorovému pohonu brány a k elektrickému otvírači vrat.
11	Tlačítko pro seřízení hlasitosti poslechu	Umožňuje nastavit hlasitost reproduktoru venkovního ovládacího panelu.

NASAĎTE ŠTÍTEK SE JMENOVKOU

- Otočte tlačítkem volání ve směru proti pohybu hodinových ručiček až k vyryté značce a poté jej vyjměte.
- Pro přístup k štítku vyjměte kulatou membránu.
- Napište své jméno na bílý štítek permanentním popisovačem a poté štítek a jeho membránu uložte zpět do místa určení.
- Pomocí značek nasadte volací tlačítko na venkovní ovládací panel a otočte jím ve směru hodinových ručiček až do zacvaknutí.

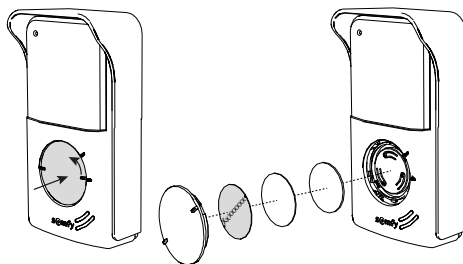







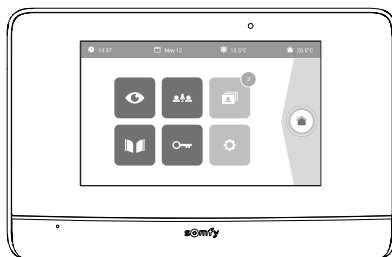

UŽIVATELSKÉ ROZHRAŇÍ

VNITŘNÍ MONITOR

Displej se rozsvítí automaticky v případě detekce pohybu ve vzdálenosti cca 25 cm, nebo při dotyku/stisknutí.

V případě přerušení přívodu elektrického napájení zůstanou tato nastavení uložena v monitoru.

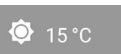

Zobrazení	Název ikony	Funkce
	Live	Vstup na displej pro zobrazení venkovního ovládacího panelu (režim aktivního dohledu po dobu 120 s).
	Ovládání z domova	Vstup na displej pro ovládání výbavy io-homecontrol®.
	Režim fotografií	Zobrazení fotografií pořízených ručně a automaticky v době nepřítomnosti. Číselný údaj zobrazuje počet fotografií, které nebyly zobrazeny.
	Brána	Otevření/zavření brány.
	Vrata	Otevření elektrického otvírače vrat.
	Vlastní nastavení	Zobrazení nastavení videotelefonu.
	Venkovní teplota	Snímač teploty je umístěn ve venkovním ovládacím panelu.
		Funkce bude dostupná později.

ODPOVĚĎ NÁVŠTĚVĚ

Při komunikaci s návštěvníkem se zobrazí níže uvedená obrazovka.



Pro přijetí hovoru stiskněte ikonu „Zvednout sluchátko“. Mikrofon vnitřního monitoru a reproduktor venkovního ovládacího panelu se aktivují až po přijetí hovoru.

V průběhu hovoru je možné:





- otevřít bránu;
- otevřít elektrický otvírač/zámek;
- pořídit snímek návštěvníka;
- ovládat vybavení io-homecontrol® (osvětlení vstupu, garážová vrata atd.).

Po dokončení komunikace stiskněte ikonu „Položit sluchátko“.





Zobrazení	Název ikony	Funkce
	Zvednuté sluchátko	Přijetí žádosti o komunikaci / aktivace hlasového spojení.
	Zavěšené sluchátko	Přerušeni probíhající komunikace.
	Brána	Otevření brány.
	Vrata	Otevření elektrického otvírače vrat.
	Fotoaparát	Ruční pořízení fotografie.
	Ovládání z domova	Vstup na displej pro ovládání vybavy io-homecontrol®.

SPRÁVA FOTOGRAFIÍ NÁVŠTĚVNÍKŮ





Monitor se dodává společně s SD kartou. Při každém zmeškaném volání návštěvníka je fotografie pořízena automaticky.

Visuel	Nom du pictogramme	Fonction
	Nová fotografie	Upozorňuje, že fotografie zatím nebyla zobrazena
	Koš	Vstup do režimu selektivního mazání
	Vymazání	Odstraní fotografii označenou křížkem
	Cover flow	Zobrazení fotografií v řadě za sebou (současné zobrazení 3 náhledů)
	Panely	Zobrazení fotografií ve formě panelů (současné zobrazení 12 náhledů)

OBEČNÁ NASTAVENÍ

Zobrazení	Název ikony	Funkce
	Zeměkoule	Výběr jazyka.
	Kalendář a hodiny	Nastavení času a/nebo data.
	Zvonění	Výběr zvonění.
	Fotografie	Výběr pozadí obrazovky.
	Obečná nastavení	Zobrazení nastavení části videotelefonu.
	Správa zařízení domácnosti	Zobrazení nastavení části bezdrátového ovladače zařízení io-homecontrol®.

NASTAVENÍ VIDEOTELEFONU

Zobrazení	Název ikony	Funkce	Fonction
		Úprava barevnosti obrazových a videosouborů získaných pomocí kamery venkovního ovládacího panelu.	
		Úprava jasu obrazových a videosouborů získaných pomocí kamery venkovního ovládacího panelu.	
		Úprava kontrastu obrazových a videosouborů získaných pomocí kamery venkovního ovládacího panelu.	
	Hlasitost	Úprava hlasitosti audiopřenosu na vnitřním monitoru.	
	Verze softwaru	Zobrazení aktuální verze softwaru / aktualizace verze softwaru.	
	Návrat k výchozímu nastavení	Inicializace všech parametrů videotelefonu.	
	Automatická detekce pohybu	Automatická aktivace / deaktivace zapnutí obrazovky, jakmile monitor detekuje přítomnost.	
	Doba aktivace otvírače	Nastavení doby aktivace výstupu otvírače / elektrického zámku (2/5/10 s).	

IMPORT ZVONĚNÍ NA SOUBORU MP3 Z MIKRO SD KARTY

Místo 5 výchozích zvonění videotelefonu můžete použít zvonění ve formátu MP3 podle vlastního výběru. Pro toto nastavení si zobrazte menu „Zvonění“ v sekci OBECNÉ NASTAVENÍ. Poté stiskněte tuto ikonu.

Poznámka: Tvorba zvonění ve formátu MP3 je určena pokročilým uživatelům.

Aby zvonění bylo kompatibilní s vaším videotelefonem, musíte respektovat následujících 5 pravidel:

- max. velikost souboru = 100 KB;
- max. délka přehrávání souboru = 45 s (při zachování max. velikosti souboru);
- formát = mp3.
- vyplň jméno: nepoužívejte háčky a čárky
- Max. počet znaků = 12

Poznámka: Během exportu souboru do formátu MP3 nezapomeňte kliknout na tlačítko „možnosti“ a snížit kvalitu souboru na nejnižší minimum, čímž zmenšíte jeho velikost.

Pro nahrání zvonění MP3 do složky MP3 vložte mikro SD kartu do dodaného adaptéru pro PC/Mac.

U klasického souboru MP3 lze obvykle získat následující výsledek:

	Velikost	Délka
Výchozí soubor	2 123 KB	2 min 15 s
Zkrácený soubor	159 KB	9 s
Zkrácený a komprimovaný soubor	82 KB	9 s



VENKOVNÍ OVLÁDACÍ PANEL

NASTAVENÍ HLASITOSTI REPRODUKTORU

Pro nastavení hlasitosti reproduktoru musíte použít šroubovák, pomocí kterého budete otáčet potenciometrem na zadní straně venkovního ovládacího panelu:

- ve směru hodinových ručiček pro zvýšení hlasitosti;
- proti směru pohybu hodinových ručiček pro snížení hlasitosti.

AKTIVACE NEBO DEAKTIVACE PÍPÁNÍ TLAČÍTKA VOLÁNÍ

Po stisknutí tlačítka volání návštěvníkem zazní pípnutí.

Pro odstranění tohoto pípnutí nebo pro jeho opětovnou aktivaci stiskněte na 5 sekund tlačítko volání, dokud nezazní pípnutí pro potvrzení změny stavu.

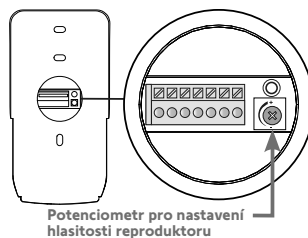

VLASTNOSTI VNITŘNÍHO MONITORU

- Konektivita: kompatibilní s Wi-Fi routerem s přístupem k internetu (jakýkoli Wi-Fi router kromě veřejných Wi-Fi sítí).
Wi-Fi 802.11 b/g/n Open, WPA, WPA2-Personal, WPA-WPA2 mixed mode (2.4 GHz, e.r.p<100 mW)|
Proprietary protocol (2.4 GHz, e.r.p<100 mW). Není kompatibilní s 5GHz Wi-Fi.
- Napájení: Síťový zdroj napájení 100–240 V AC, 50/60 Hz, výstup 24 V 1 A
Lišta DIN: 100–240 V AC, 50/60 Hz, výstup 24 V 1,5 A
- Rádiové ovládání: rádiový vysílač 5kanálový – Dosah: 200 m, na volném prostranství –
Frekvence: 868,700 MHz - 869,200 MHz < 25 mW
- Provozní teplota: -10 °C až +45 °C

VLASTNOSTI VENKOVNÍHO OVLÁDACÍHO PANELU

- Výstupy:
 - Elektrická západka (vrata): napájení 12 V, max. 800 mA doba aktivace: 2, 5 nebo 10 sekund
 - Brána: bezp. kontakt / doba aktivace: 1 sekunda
- Upevnění: Povrchová montáž s ochranným štítkem proti dešti
- Materiály: Hliník a plast
- Stupeň krytí: IP 54
- Zorný úhel: H = 102°, V = 68°
- Provozní teplota: -20 °C až +55 °C

عرض لوحة الشارع

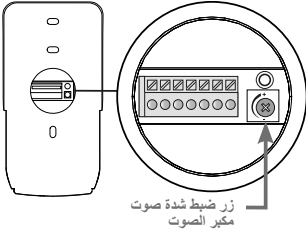

ضبط شدة صوت مكبر الصوت

لضبط شدة صوت مكبر الصوت، يجب عليك استخدام مفك براغي المزود لإدارة الزر الموجود خلف لوحة المدخل:

- في اتجاه عقارب الساعة لزيادة شدة الصوت،
- في عكس اتجاه حركة عقارب الساعة لخفض شدة صوت.

تنشيط أو إلغاء تنشيط صفير

زر الاتصال

يصدر صوت صفير عند ضغط الزائر على زر الاتصال.

لإيقاف هذه الصفارة أو إعادة تنشيطها، اضغط على زر الاتصال لمدة ٥ ثوانٍ حتى تسمع صوت تأكيد الحالة.

مواصفات وحدة العرض الداخلية

- الاتصال: متوافق مع موجة Wi-Fi مع الوصول إلى الإنترنت (أي راوتر Wi-Fi باستثناء شبكات Wi-Fi العامة).
- WPA-WPA2 mixed mode، WPA2-Personal، WPA، Wi-Fi 802.11 b/g/n Open (٢,٤ جيجا هرتز، e.r.p > ١٠٠ مللي وات) | بروتوكول المالك (٢,٤ جيجا هرتز، e.r.p > ١٠٠ مللي وات). شبكة Wi-Fi بتردد ٥ جيجا هرتز متوافقة.
- مصدر التغذية بالطاقة: وحدة منبع الطاقة 100-240 VAC، 50/60 Hz، المخرج 24 V 1A أو منبع التغذية بالطاقة لعارضة DIN 100-240 VAC، 50/60 Hz، المخرج 24 V 1,5A
- وحدة التحكم اللاسلكية: جهاز الإرسال اللاسلكي ٥ قنوات - المدى: ٢٠٠ م (في مجال مفتوح) التردد: (|| ٨٦٨,٧٠٠ ميغا هرتز - ٨٦٩,٢٠٠ ميغا هرتز > ٢٥ مللي وات
- درجة حرارة التشغيل: من ١٠° م إلى ٤٥+° م

خصائص لوحة المدخل

- المخارج:
- القفل الكهربائي (الباب الصغير الخاص بعبور الأشخاص): التغذية بالطاقة ١٢ فولت، ٨٠٠ مللي أمبير بحد أقصى / مدة التنغيع: ٢ أو ٥ أو ١٠ ثوانٍ
- البوابة: الملامس الثائوي / مدة التنغيع: ١ ثانية
- التنغيع: التركيب على السطح مع القناع الواقي من المطر
- المواد: الألومنيوم والبلاستيك
- مؤشر الحماية: IP54
- زاوية الرؤية في الكاميرا: أفقي: ١٠٢ درجة / رأسي: ٦٨ درجة
- درجة حرارة التشغيل: من ٢٠° م إلى ٥٥+° م

الوظيفة	اسم الرسم التوضيحي	بصري
ضبط لون الصورة وقلم الفيديو المستقبلين من كاميرا لوحة الشارع.		اللون
اضبط سطوع الصورة والفيديو المستلمين من كاميرا لوحة المدخل.		شدة الإضاءة
ضبط تباين الصورة وقلم الفيديو المستقبلين من كاميرا لوحة الشارع.		التباين
ضبط شدة صوت وحدة العرض الداخلية.		شدة الصوت
عرض الإصدار الحالي للبرنامج / تحديث إصدار البرنامج إذا لزم الأمر.		إصدار البرنامج
إعادة ضبط كل بارامترات الهاتف المرني.		إعادة ضبط المصنع
تمكين / تعطيل التبديل التلقائي للشاشة عندما تكتشف الشاشة وجوده.		الكشف التلقائي عن الحركة
تحديد مدة تفعيل المزلاج الكهربائي (٢ / ٥ / ١٠ ث).		مدة تفعيل المزلاج:

استيراد نغمة رنين MP3 من بطاقة MICRO SD

من الممكن استخدام نغمة رنين MP3 حسب اختيارك بدلا من نغمات الرنين الخمس (٥) الافتراضية بالهاتف المرني. للتقيام بذلك، ادخل إلى قائمة "نغمة الرنين" من عمليات الضبط العامة. اضغط بعد ذلك على الرسم التوضيحي المقابل.



لكي تكون نغمة الرنين متوافقة مع الهاتف المرني الخاص بك، لابد من الالتزام بالنقاط الخمس التالية:

- أقصى حجم للملف = ١٠٠ كيلو بايت
- أقصى مدة للملف = ٤٥ ثانية (سيتم الوصول إلى أقصى حجم للملف قبل ذلك)
- الصيغة = mp3
- اسم الملف - لا ينبغي استخدام أحرف خاصة أو علامات
- أقصى عدد للأحرف = ١٢

ملحوظة: في أثناء تصدير الملف بصيغة MP3، تأكد من الضغط على الزر "خيارات" لتخفيض جودة الملف لأدنى حد وتقليل حجمه أيضًا.

ادخل البطاقة micro SD في المهيب للحاسب الشخصي/ ماك لتحميل نغمة الرنين MP3 داخل مجلد MP3.

مع ملف MP3 تقليدي، نحصل على النتيجة التالية:

المدة	الحجم	
دقيقتان و ١٥ ثانية	٢١٢٣ كيلو بايت	ملف ابتدائي
٩ ثوان	١٥٩ كيلو بايت	ملف مقطّع
٩ ثوان	٨٢ كيلو بايت	ملف مقطّع مضغوط

إدارة صور الزائرين

يتم توريد وحدة العرض مع بطاقة SD. عند كل مكالمة فائتة من زائر، يتم التقاط صورة تلقائيًا، ويمكن مشاهدتها مباشرة من الشاشة. للتذكير، يمكن أيضًا الوصول إلى مقطع فيديو للزيارة الفائتة من تطبيق "Somfy Protect".

الوظيفة	اسم الرسم التوضيحي	بصري
يشير إلى أن الصورة لم يتم عرضها بعد	صورة جديدة	
الدخول في وضع الحذف الانتقائي	سلة	
حذف الصورة التي تحمل علامة الصليب	إلغاء	
عرض الصور بطريقة خطية (٣ صور مصغرة مرئية في آن واحد)	تدلي الغطاء	
عرض الصور في شكل فسيفساء (١٢ صورة مصغرة مرئية في آن واحد)	فسيفساء	

إعدادات الضبط العامة

الوظيفة	اسم الرسم التوضيحي	بصري
اختيار اللغة.	الكرة الأرضية	
ضبط الوقت و/أو التاريخ.	التقويم والوقت	
اختيار نغمة الرنين.	نغمة الرنين	
اختيار الخلفية.	صورة	
الوصول إلى عمليات ضبط جزء التليفون المرئي.	إعدادات الضبط العامة	
الوصول إلى إعدادات جزء التحكم اللاسلكي لجهاز io-homecontrol®.	التحكم بالمنزل	

الرد على الزائر

- أنا لست متواجدًا بالمنزل: أقوم بالرد من خلال تطبيق "Somfy Protect".
- أنا بمنزلي: يتم عرض الشاشة التالية مما يسمح بالرد على الزائر. في نفس الوقت، يتم إرسال إشعار إلى جميع مستخدمي الهاتف المرئي المتصل لإبلاغهم بأنه قد تم الرد على المكالمة من قبل الشاشة الداخلية.



للرد على المكالمة، اضغط على الرسم التوضيحي "رفع سماعة الهاتف". لا يتم تفعيل ميكروفون وحدة العرض الداخلية ومكبر صوت اللوحة إلا بعد قبول المكالمة.

خلال المكالمة، من الممكن:

- فتح البوابة،
 - فتح المزلاج الكهربائية.
 - التقاط صورة للزائر،
 - التحكم في معدات io-homecontrol® (إضاءة المرمر، باب الجراج، إلخ).
- عند إنهاء الاتصال، اضغط على الرسم التوضيحي "وضع سماعة الهاتف".

الوظيفة	اسم الرسم التوضيحي	بصري
قبول الاتصال / تفعيل الصوت	رفع سماعة الهاتف	
قطع الاتصال الجاري	وضع سماعة الهاتف	
فتح البوابة	البوابة	
فتح المزلاج الكهربائي للبوابة.	باب صغير لعبور الأشخاص	
التقاط صورة يدويا	آلة التصوير	
الوصول إلى شاشة التحكم بمعدات io-homecontrol®	التحكم بالمنزل	

وحدة العرض الداخلية

تضاء الشاشة تلقائيًا عند الكشف عن حركة على بعد ٢٥ سم تقريبًا، أو عند الضغط عليها. في حالة انقطاع التيار الكهربائي، يتم الاحتفاظ بالإعدادات في ذاكرة وحدة العرض.

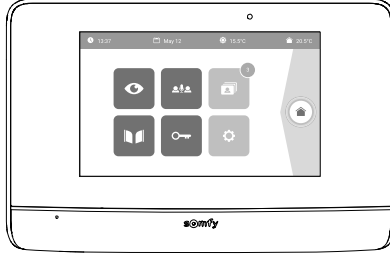

الوظيفة	اسم الرسم التوضيحي	بصري
الوصول إلى شاشة عرض لوحة المدخل (وضع المراقبة نشط خلال ١٢٠ ثانية)	مكهرب	
الوصول إلى شاشة التحكم بمعدات @io-homecontrol.	التحكم بالمنزل	
الوصول إلى الصور الملتقطة يدويًا وأثناء الغياب. يشير الإشعار الرقمي إلى عدد الصور غير المعروضة.	قائمة الصور	
فتح البوابة.	البوابة	
فتح المزلاج الكهربائي للبوابة.	باب صغير لعبور الأشخاص	
الوصول إلى عمليات ضبط الهاتف المرئي.	إعدادات الضبط	
يوجد مستشعر درجة الحرارة في لوحة الشارع.	درجة الحرارة الخارجية	
الوظيفة متوفرة فيما بعد.		

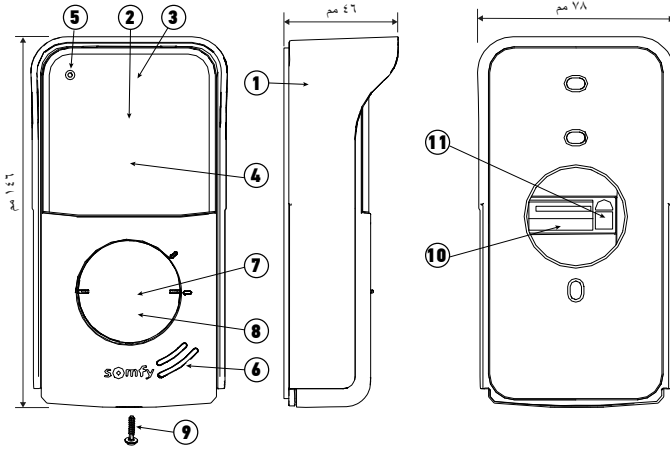

علامة	الشرح	الوصف
١	قناع واقى من المطر	تحمي الكاميرا من المطر.
٢	الكاميرا	تصور الزائر، وترسل مقطع الفيديو إلى وحدة العرض وإلى الهاتف الذكي. زاوية الرؤية: أفقي = ١٠٢ درجة، ورأسي = ٦٨ درجة
٣	مصابيح LED تعمل بالأشعة تحت الحمراء	تعطي رؤية ليلية أفضل.
٤	مستشعر السطوع	يتم تشغيل مصابيح LED بالأشعة تحت الحمراء تلقائيًا عندما يكون الجو مظلم.
٥	الميكروفون	يسمح للزائرين بالتحدث إلى محاوريتهم.
٦	مكبر الصوت	يسمح للزائرين بسماع محاوريتهم.
٧	ملصق الاسم	يُتيح وضع اسمك على ملصق.
٨	زر الاتصال المزود بإضاءة خلفية	يُخطر المقيم عن طريق تشغيل رنين الشاشة الداخلية وإرسال إشعارات مع صورة الزوار إلى جميع الهواتف الذكية المتصلة بحساب Somfy Protect الخاص بك
٩	برغي مقاوم للتلف	يمنع فك لوحة المدخل بدون مفتاح فك التركيب.
١٠	مجموعة التوصيل الطرفية	يُتيح توصيل اللوحة بوحدة العرض وبمحرك البوابة وبالمزلاج الكهربائي للباب الصغير الخاص بعبور الأشخاص.
١١	زر ضبط شدة صوت الاستماع	يُتيح ضبط شدة صوت مكبر الصوت بلوحة الشارع.

تركيب ملصق الاسم

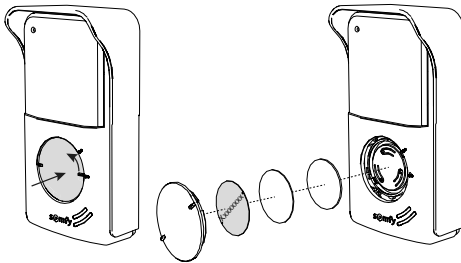

- [١] قم بتثبيت زر الاتصال بعكس اتجاه عقارب الساعة؛ حتى الوصول إلى العلامة المحددة، ثم قم بإزالته.
- [٢] قم بإزالة الغشاء المستدير للوصول إلى الملصق.
- [٣] سجل اسمك على ملصق أبيض بقلم جبر ذي ثبات دائم، ثم أعد وضع الملصق والغشاء الشفاف الخاص به في مبيئهم.
- [٤] أعد تجميع زر الاتصال في لوحة المدخل باستخدام العلامات الإرشادية، ثم قم بإدراجه في اتجاه عقارب الساعة حتى يتم إغلاقه.

شكرًا لشرايك هاتف مرني متصل من Somfy. ستجد جميع المعلومات المفيدة لاستخدامه في هذا الدليل وفي تطبيق الهاتف الذكي "Somfy Protect". يرجى قراءة تعليمات السلامة الواردة في الصفحة السابقة بعناية.

للحصول على أي معلومات إضافية حول منتج Somfy، هذا، يمكنك الرجوع إلى الأسئلة الشائعة أو الاتصال بأحد مستشارينا. يمكنك الحصول على المزيد من المعلومات على <https://support-access.somfyprotect.com>

هذا المنتج مكفول لمدة خمس (٥) سنوات ابتداءً من تاريخ الشراء. تتوفر الشروط العامة للكفالة على: www.somfy.com

وصف الهاتف المرني المتصل

يتكون الهاتف المرني من وحدة العرض الداخلية ولوحة المدخل.

وحدة العرض الداخلية

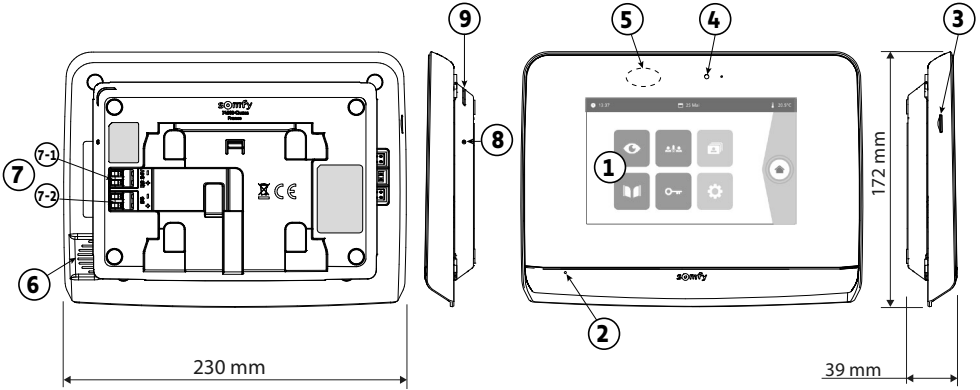

الوصف	الشرح	علامة
تسمح برؤية الزائر والتحكم في أدوات التحكم السلكية واللاسلكية وعرض صور الزيارات الفائتة، والوصول إلى الإعدادات، وما إلى ذلك. المقاسات: ٧ بوصات، أي ١٧ سم - درجة وضوح الصورة: ٤٨٠ × ٨٠٠ بيكسل	شاشة تعمل باللمس	١
يسمح للشخص بالتكلم مع محدثه المتواجد أمام لوحة الشارع.	ميكروفون	٢
يتيح حفظ الصور الملتقطة من كاميرا لوحة المدخل وإضافة نغمة رنين مخصصة بتنسيق MP3. ملاحظة: يتم توريد وحدة العرض الخاصة بك مع بطاقة SD التي تم تركيبها من قبل.	قارئ بطاقات micro SD	٣
تتيح لك التحقق من الاتصال الجيد في أثناء التشغيل أو الإبلاغ بزيارة شخص في غيابك.	مصابيح LED الخاصة بالعرض	٤
يسمح بالتشغيل التلقائي للشاشة عندما تكتشف وجود شخص ما.	كاشف الحركة / الوجود	٥
يسمح بسماع نغمة الرنين وصوت المتحدث الموجود أمام لوحة المدخل. عدد نغمات الرنين: ٥ + ١ نغمة مخصصة	مكبر الصوت	٦
١-٧ (٢٤ فولت تيارًا مستمرًا): التوصيل بمنبع الطاقة (وحدة منبع الطاقة، أو عارضة DIN). ٢-٧ (CS/Call station): التوصيل بلوحة المدخل.	مجموعة التوصيل الطرفية	٧
باستخدام دبوس إعادة التعيين المتوفر، يُستخدم هذا الزر لإعادة تشغيل الهاتف المرني المتصل أو إعادة تعيينه في حالة حدوث تغيير في شبكة Wi-Fi. يوجد المزيد من المعلومات في نهاية نشرة التعليمات.	زر إعادة التعيين "Reset"	٨
توضح حالة تشغيل الهاتف المرني المتصل. مزيد من المعلومات حول هذا الموضوع متوفرة في تطبيق "Somfy Protect".	مصابيح LED الخاص بالتشغيل	٩

- ٤٢ ----- وصف الهاتف المرني المتصل
- ٤٤ ----- واجهة المستخدم
- ٤٥ ----- الرد على الزائر
- ٤٦ ----- إدارة صور الزائرين
- ٤٦ ----- إعدادات الضبط العامة
- ٤٨ ----- مواصفات وحدة العرض الداخلية
- ٤٨ ----- خصائص لوحة المدخل

معلومات مهمة - السلامة

معلومات عامة



ينبغي عليك قراءة دليل التركيب بعناية وتعليمات السلامة المرفقين قبل البدء في تركيب هذا المنتج من Somfy.

اتبع جميع التعليمات المعطاة بدقة واحتفظ بهذا الدليل طوال فترة العمر الافتراضي للمنتج.

قبل التركيب، تحقق من توافق هذا المنتج من Somfy مع التجهيزات والملحقات المرفقة.

يقوم هذا الدليل بشرح تركيب هذا المنتج واستخدامه. صور غير تعاقبية.

إن أي تركيب أو استعمال خارج عن نطاق التطبيق المحدد من Somfy يُعد مخالفاً. وفي هذه الحالة، كما بالنسبة إلى كل استعمال مخالف للتعليمات المعطاة في هذا الدليل، لا تتحمل Somfy أية مسؤولية من جراء حصول أي أذى أو ضرر وبالتالي تسحب كفاالتها.

تعد شركة Somfy غير مسؤولة عما قد يطرأ من تغييرات في المواصفات والمعايير بعد نشر هذا الدليل.



بموجب ذلك، تعلن Somfy أن المنتج مطابق لاشتراطات توجيه 2014/53/UE. يمكنك الاطلاع على النص الكامل لإعلان المطابقة الموجود بموقع الإنترنت www.somfy.com/ce

إرشادات السلامة العامة

هذا الجهاز غير مخصص للاستعمال من قبل أشخاص (بما فيهم الأطفال) يعانون من نقص القدرات البدنية والإدراكية والعقلية، أو أشخاص عديمي الخبرة أو الدراية، إلا في حالة حصولهم من خلال شخص مسؤول عن سلامتهم- على نوع من الإشراف أو التعليمات التحذيرية الخاصة باستعمال هذا الجهاز.

شروط الاستعمال

المدى اللاسلكي محدد بمعايير ضبط الأجهزة اللاسلكية.

يعتمد المدى اللاسلكي بقوة على بيئة الاستخدام: تشويشات محتملة بواسطة الأجهزة الكهربائية الكبيرة بالقرب من النظام، أو نوع المواد المستخدمة في حوائط وحواجز الموقع.

إن استخدام الأجهزة اللاسلكية (على سبيل المثال سماعة لاسلكية هائي فاي) التي تستخدم نفس التردد اللاسلكي يمكن أن يشوش على أداء المنتج.

الكاميرا التابعة لهذا الهاتف المرني هي لتحديد هوية الزائر، ولا ينبغي أبداً أن تستخدم لمراقبة المدخل.

إعادة التدوير والتخلص

نحن نهتم ببيئتنا. لا تتخلص من جهازك مع النفايات المنزلية المعتادة. القه في نقطة تجميع معتمدة لإعادة تدويره.



مدلول الشعارات الموجودة على منبع الطاقة الرئيسي

يجب عدم تركيب منبع الطاقة الرئيسي المورد مع المنتج إلا في مكان آمن وجاف.



منبع الطاقة الرئيسي المورد مع المنتج من النوع ذي العزل المزدوج ولا يتطلب لذلك التوصيل بموصل للأرضي.

تيار متردد

تيار مستمر

التنظيف

قبل التنظيف، أفضل الجهاز عن الجهد الكهربائي. تتم العناية بالهاتف المرني بواسطة قطعة قماش جافة وناعمة، بدون مذيب.

INFORMAZIONI IMPORTANTI - SICUREZZA

INFORMAZIONI GENERALI



Leggere attentamente la presente guida all'installazione e le istruzioni di sicurezza allegate prima di iniziare l'installazione di questo prodotto Somfy.

Seguire in modo preciso tutte le istruzioni fornite e conservare la presente guida per l'intero periodo di durata del prodotto.

Prima di procedere con l'installazione, verificare la compatibilità di questo prodotto Somfy con i dispositivi e gli accessori associati.

La presente guida descrive l'installazione e l'utilizzo di questo prodotto. Immagini non contrattuali.

Installazioni o utilizzi per scopi diversi dal campo di applicazione dichiarato da Somfy non sono conformi. Questi, come il mancato rispetto delle istruzioni riportate nella presente guida, comporterebbero l'annullamento della responsabilità e della garanzia Somfy.

Somfy non può essere ritenuta responsabile di eventuali cambiamenti di norme e standard avvenuti in seguito alla pubblicazione della presente guida.



Con la presente, Somfy dichiara che il prodotto è conforme ai requisiti della Direttiva 2014/53/UE. Il testo completo della dichiarazione di conformità è disponibile all'indirizzo Internet www.somfyprotect.com/certificates o www.somfy.com/ce.

ISTRUZIONI GENERALI DI SICUREZZA

Questo prodotto non è stato progettato per l'utilizzo da parte di persone (compresi i bambini) dotate di capacità fisiche, sensoriali o mentali ridotte, o da parte di persone prive di esperienza o di conoscenza, a meno che a queste ultime non siano state garantite sorveglianza o istruzioni preliminari riguardanti l'utilizzo del prodotto da parte di una persona responsabile della loro sicurezza.

CONDIZIONI DI UTILIZZO

La portata radio è limitata dalle normative che disciplinano il funzionamento degli apparecchi radio.

La portata radio dipende in larga misura dall'ambiente di utilizzo: possibili perturbazioni a opera di grandi apparecchiature elettriche nelle vicinanze dell'installazione, tipo di materiale impiegato nei muri e nelle tramezze del luogo di installazione.

L'impiego di apparecchi radio (ad esempio cuffie radio hi-fi) che utilizzano la stessa frequenza radio può ridurre le prestazioni del prodotto.

La telecamera di questo videocitofono è stata concepita allo scopo di identificare un visitatore, **ma non deve essere in nessun caso impiegata per la sorveglianza di strade.**

RICICLAGGIO E SMALTIMENTO



Ci preoccupiamo dell'ambiente. Non gettare il dispositivo insieme ai normali rifiuti domestici, ma depositarlo presso un punto di raccolta autorizzato per il suo riciclaggio.

SIGNIFICATO DEI LOGHI PRESENTI SULL'ALIMENTATORE



l'alimentatore fornito con il prodotto deve essere installato esclusivamente in un luogo riparato e asciutto.



l'alimentatore fornito con il prodotto è del tipo a doppio isolamento e non necessita quindi di alcun collegamento con il conduttore di terra.

— — — corrente continua

~ corrente alternata

PULIZIA

Prima della pulizia scollegare l'apparecchio dall'alimentazione. La manutenzione del videocitofono deve essere effettuata con un panno non umido e morbido, senza solventi.

Caratteristiche del monitor interno

- Connettività: compatibile con un router Wi-Fi dotato di un accesso a Internet (ogni modem Wi-Fi eccetto Wi-Fi pubblici). Wi-Fi 802.11 b/g/n Open, WPA, WPA2-Personal, WPA-WPA2 mixed mode (2.4 GHz, e.r.p.<100 mW)] Proprietary protocol (2.4 GHz, e.r.p.<100 mW). Wi-Fi 5 GHz non compatibile.
- Alimentazione: Alimentatore 100-240V AC, 50/60 Hz, uscita 24V 1A
Guida DIN: 100-240V AC, 50/60 Hz, uscita 24V 1,5A
- Comando radio: trasmettitore radio 5 canali - Portata: 200 m, in campo aperto
Frequenza: 868,700 MHz - 869,200 MHz < 25 mW
- Temperatura di funzionamento: Da -10 °C a +45 °C

Caratteristiche della pulsantiera esterna

- Uscite:
 - Serratura elettrica (cancello pedonale): alimentazione 12V, 800 mA max.
tempo di attivazione: 2, 5 o 10 secondi
 - Cancello: contatto pulito / tempo di attivazione: 1 secondo
- Fissaggio: montaggio sporgente con copertura antipioggia
- Materiali: alluminio e plastica
- Indice di protezione: IP54
- Angolo di visione: O: 102° / V : 68°
- Temperatura di funzionamento: Da -20°C a +55°C

Il manuale è disponibile anche su:



INFORMACIÓN IMPORTANTE: SEGURIDAD

ASPECTOS GENERALES



Lea atentamente este manual de instalación y las instrucciones de seguridad antes de comenzar a instalar este producto Somfy.

Siga estrictamente todas las instrucciones y conserve este manual durante toda la vida útil del producto.

Antes de su instalación, compruebe que este producto Somfy sea compatible con los equipos y accesorios asociados.

En estas instrucciones se describe la instalación y el uso de este producto. Imágenes no contractuales.

Cualquier instalación o uso fuera del ámbito de aplicación definido por Somfy se considerará inapropiado. Estos usos, al igual que cualquier incumplimiento de las instrucciones que figuran en este manual, conllevarían la exclusión de la responsabilidad y de la garantía por parte de Somfy.

Somfy no se hace responsable de los cambios en las normas y los estándares que se produzcan después de la publicación de este manual.



Por la presente, Somfy declara que este producto cumple con los requisitos de la Directiva 2014/53/UE. Encontrará el texto completo de la declaración de conformidad en la página web www.somfyprotect.com/certificates o www.somfy.com/ce.

NORMAS GENERALES DE SEGURIDAD

Este producto no está destinado a ser utilizado por personas (niños incluidos) cuyas capacidades físicas, sensoriales o mentales estén mermaidas, ni por personas sin la experiencia o los conocimientos necesarios, salvo si lo hacen bajo la supervisión de una persona responsable de su seguridad o si han recibido instrucciones previas relativas al uso seguro del producto.

CONDICIONES DE USO

El alcance del radiocontrol está limitado por las normativas que regulan los equipos radioeléctricos.

El alcance del radiocontrol depende en gran medida del entorno de uso: posibles perturbaciones provocadas por grandes equipos eléctricos cerca de la instalación, tipo de material utilizado en las paredes y tabiques del lugar.

El uso de equipos radioeléctricos (por ejemplo, unos cascos con radiocontrol de alta fidelidad) que utilicen la misma radiofrecuencia podría afectar al rendimiento del producto.

La finalidad de la cámara de este videoportero es identificar a los visitantes y **no debe emplearse en ningún caso para vigilar la calle.**

RECICLAJE Y ELIMINACIÓN



Nos preocupa el medio ambiente. No tire el aparato junto con los desechos domésticos habituales. Llévelo a un punto de recogida aprobado para su reciclaje.

SIGNIFICADO DE LOS LOGOTIPOS PRESENTES EN LA FUENTE DE ALIMENTACIÓN



la fuente de alimentación suministrada con el producto solo debe instalarse en un local resguardado y seco.



la fuente de alimentación suministrada con el producto es de tipo doble aislamiento y no necesita, por tanto, conectarse al conductor de tierra.

— — — corriente continua

~ corriente alterna

LIMPIEZA

Antes de limpiarlo, desconecte la alimentación del equipo. El mantenimiento del videoportero debe realizarse con un trapo seco y suave, sin disolventes.

Características del monitor interior

- Conectividad: compatible con un router wifi con acceso a Internet (cualquier router wifi excepto el wifi público).
Wi-Fi 802.11 b/g/n Open, WPA, WPA2-Personal, WPA-WPA2 mixed mode (2,4 GHz, e.r.p. < 100 mW) | Protocolo registrado (2,4 GHz, e.r.p. < 100 mW). Wi-Fi de 5 GHz incompatible.
- Alimentación: Adaptador de corriente 100–240 V AC, 50/60 Hz, salida 24 V 1A, raíl DIN: 100–240 V AC, 50/60 Hz, salida 24 V 1,5A
- Mando a distancia: emisor de radio 5 canales – Alcance: 200 m, en campo abierto
Frecuencia: 868,700 MHz – 869,200 MHz < 25 mW
- Temperatura de uso: De -10 °C a +45 °C

Características de la placa de calle

- Salidas:
 - Pestillo eléctrico (portillo): fuente de alimentación 12 V, 800 mA máx.
tiempo de activación: 2, 5 o 10 segundos
 - Canceleda: contacto seco/tiempo de activación: 1 segundo
- Fijación: montaje sobre pared con visera contra la lluvia
- Materiales: aluminio y plástico
- Índice de protección: IP54
- Ángulo de visión: H: 102°/V: 68°
- Temperatura de uso: De -20 °C a +55 °C

Manual que puede descargar en:



ΣΗΜΑΝΤΙΚΕΣ ΠΛΗΡΟΦΟΡΙΕΣ - ΑΣΦΑΛΕΙΑ

ΓΕΝΙΚΑ



Διαβάστε προσεκτικά το παρόν εγχειρίδιο εγκατάστασης και τις οδηγίες ασφαλείας πριν ξεκινήσετε την εγκατάσταση αυτού του προϊόντος Somfy. Ακολουθήστε επακριβώς όλες τις οδηγίες που παρέχονται και φυλάξτε το παρόν εγχειρίδιο όσο έχετε το προϊόν στην κατοχή σας.

Πριν από οποιαδήποτε εγκατάσταση, ελέγξτε τη συμβατότητα αυτού του προϊόντος Somfy με τους σχετικούς εξοπλισμούς και πρόσθετα εξαρτήματα. Το παρόν εγχειρίδιο περιγράφει την εγκατάσταση και τη χρήση αυτού του προϊόντος. Οι εικόνες δεν είναι δεσμευτικές.

Οποιαδήποτε άλλη εγκατάσταση ή χρήση πέραν του πεδίου εφαρμογής που έχει ορίσει η Somfy θεωρείται ακατάλληλη. Οποιαδήποτε άλλη χρήση καθώς και η μη τήρηση των οδηγιών που αναφέρονται στο παρόν εγχειρίδιο συνεπάγεται τον αποκλεισμό οποιασδήποτε ευθύνης και εγγύησης εκ μέρους της Somfy.

Η Somfy δεν μπορεί να θεωρηθεί υπεύθυνη για οποιαδήποτε αλλαγή των προδιαγραφών και των προτύπων επέλθει μετά την έκδοση του παρόντος εγχειρίδιου.



Με την παρούσα, η Somfy δηλώνει ότι το προϊόν συμμορφώνεται με τις απαιτήσεις της Οδηγίας 2014/53/ΕΕ. Το πλήρες κείμενο της δήλωσης συμμόρφωσης διατίθεται στην ιστοσελίδα internet www.somfy.com/ce.

ΓΕΝΙΚΕΣ ΟΔΗΓΙΕΣ ΑΣΦΑΛΕΙΑΣ

Αυτό το προϊόν δεν έχει προβλεφθεί για χρήση από άτομα (μεταξύ άλλων παιδιά) με μειωμένες σωματικές, αισθητήριες και πνευματικές ικανότητες ή από άτομα χωρίς πείρα ή γνώσεις, εκτός εάν επιτηρούνται ή εάν έχουν λάβει προηγούμενες από άτομο που είναι υπεύθυνο για την ασφάλειά τους οδηγίες σχετικά με τη χρήση του προϊόντος.

ΣΥΝΘΗΚΕΣ ΧΡΗΣΗΣ

Η εμβέλεια περιορίζεται από τις προδιαγραφές ρύθμισης των ασύρματων συσκευών.

Η εμβέλεια εξαρτάται σε μεγάλο βαθμό από το περιβάλλον χρήσης: είναι πιθανή η πρόκληση διαταραχών από μεγάλες ηλεκτρικές συσκευές που βρίσκονται κοντά στην εγκατάσταση, από τον τύπο υλικού που χρησιμοποιείται στους τοίχους και τα διαχωριστικά τοιχώματα του χώρου.

Η χρήση ασύρματων συσκευών (για παράδειγμα ασύρματων ακουστικών hi-fi) που λειτουργούν στην ίδια ραδιοσυχνότητα ενδέχεται να μειώσει τις επιδόσεις του προϊόντος.

Ο ρόλος της κάμερας αυτού του συστήματος θυροτηλεόρασης είναι η αναγνώριση των επισκεπτών. **Δεν πρέπει να χρησιμοποιηθεί σε καμία περίπτωση για την επιτήρηση του δρόμου.**

ΑΝΑΚΥΚΛΩΣΗ ΚΑΙ ΑΠΟΡΡΙΨΗ



Μερμινούμε για το περιβάλλον μας. Μην απορρίπτετε τη συσκευή με τα κοινά οικιακά απορρίμματα. Παραδώστε την σε εξουσιοδοτημένο σημείο συλλογής για να ανακυκλωθεί.

ΣΗΜΑΣΙΑ ΤΩΝ ΛΟΓΟΤΥΠΩΝ ΠΟΥ ΥΠΑΡΧΟΥΝ ΣΤΟ ΤΡΟΦΟΔΟΤΙΚΟ



το τροφοδοτικό που παραδίδεται με το προϊόν πρέπει να εγκαθίσταται σε προστατευμένο και στεγνό χώρο.



το τροφοδοτικό που παραδίδεται με το προϊόν είναι τύπου διπλής μόνωσης και δεν χρειάζεται επομένως να συνδεθεί με το καλώδιο της γείωσης.

== συνεχές ρεύμα

~ εναλλασσόμενο ρεύμα

ΚΑΘΑΡΙΣΜΟΣ

Πριν από τον καθαρισμό, αποσυνδέστε τη συσκευή από το ρεύμα. Το σύστημα θυροτηλεόρασης καθαρίζεται με στεγνό και απαλό πανί χωρίς διαλυτικό.

Χαρακτηριστικά της εσωτερικής οθόνης

- Συνδεσιμότητα: συμβατή με δρομολογητή Wi-Fi με πρόσβαση Internet (οποιοσδήποτε εξοπλισμός Wi-Fi εκτός από δημόσια δίκτυα Wi-Fi).
- Wi-Fi 802.11 b/g/n Open, WPA, WPA2-Personal, WPA-WPA2 mixed mode (2.4 GHz, e.r.p<100 mW))
- Proprietary protocol (2.4 GHz, e.r.p<100 mW). Wi-Fi 5 GHz μη συμβατό.
- Τροφοδοσία: Τροφοδοτικό 100-240 V AC, 50/60 Hz, έξοδος 24 V 1 A
- Ράγα DIN: 100-240 V AC, 50/60 Hz, έξοδος 24 V 1,5 A
- Τηλεχειρισμός: ραδιοπομπός 5 καναλιών - Εμβέλεια: 200 m, σε ελεύθερο πεδίο
- Συχνότητα: ⌋ 868,700 MHz - 869,200 MHz < 25 mW
- Θερμοκρασία λειτουργίας: -10°C έως +45°C

Χαρακτηριστικά της μπουτονιέρας

- Έξοδοι:
 - Ηλεκτρικό κυπρί (πόρτα πεζών): τροφοδοσία 12 V, 800 mA το ανώτατο χρόνος ενεργοποίησης: 2, 5 ή 10 δευτερόλεπτα
 - Αυλόπορτα: ξηρή επαφή / χρόνος ενεργοποίησης: 1 δευτερόλεπτο
- Στερέωση: επιφανειακή τοποθέτηση με προστατευτικό βροχής
- Υλικά: αλουμίνιο και πλαστικό
- Βαθμός προστασίας: IP54
- Γωνία λήψης: Οριζ.: 102° / Κατ.: 68°
- Θερμοκρασία λειτουργίας: -20°C έως +55°C

Οδηγίες με δυνατότητα λήψης στο:



BELANGRIJKE INFORMATIE - VEILIGHEID

ALGEMEEN



Lees deze installatiegids en de bijgevoegde veiligheidsvoorschriften aandachtig voordat u begint met de installatie van dit Somfy product.

Houd u nauwkeurig aan de instructies die in deze handleiding worden gegeven en bewaar deze handleiding gedurende de gehele levensduur van het product.

Controleer vóór de installatie of dit Somfy product compatibel is met de aanwezige apparatuur en accessoires.

Deze handleiding geeft instructies voor het installeren en gebruiken van dit product. Aan de afbeeldingen kunnen geen rechten worden ontleend.

Elke installatie of vorm van gebruik die buiten het door Somfy gedefinieerde toepassingsgebied valt, is niet toegestaan. Hierdoor en door het negeren van de instructies in deze handleiding, vervallen iedere aansprakelijkheid en garantie van Somfy. Somfy is niet aansprakelijk voor veranderingen van normen en standaarden die van kracht zijn geworden na publicatie van deze handleiding.



Somfy verklaart hierbij dat het product voldoet aan de eisen van Richtlijn 2014/53/EU. De volledige conformiteitsverklaring staat ter beschikking op de website www.somfyprotect.com/certificates of www.somfy.com/ce.

ALGEMENE VEILIGHEIDSVOORSCHRIFTEN

Dit product mag niet worden gebruikt door personen (inclusief kinderen) met verminderde fysieke, zintuiglijke of verstandelijke capaciteiten of personen zonder ervaring of kennis, behalve als zij onder toezicht staan van iemand die verantwoordelijk is voor hun veiligheid of toezicht, of die instructies vooraf over het gebruik van het product hebben gekregen.

GEBRUIKSOMSTANDIGHEDEN

Het ontvangstbereik wordt beperkt door de regelgeving inzake draadloze apparaten.

Het ontvangstbereik is sterk afhankelijk van de gebruiksomgeving: storingen veroorzaakt door grote elektrische apparaten in de buurt van de installatie, de gebruikte materialen voor de muren en wanden van de locatie.

Het gebruik van draadloze apparaten (bijvoorbeeld een draadloze hoofdtelefoon) die op dezelfde radiofrequentie werken kan de prestaties van het product negatief beïnvloeden.

De camera van deze videofoon is alleen bedoeld om bezoekers te herkennen **en mag nooit worden gebruikt als bewakingscamera**.

RECYCLING EN VERWIJDERING



Wij geven om ons milieu. Werp het apparaat niet weg met het huishoudelijk afval. Breng het naar een erkend inzamelpunt voor recycling.

BETEKENIS VAN DE SYMBOLEN OP DE NETVOEDING



de bij het product geleverde netvoeding mag uitsluitend worden geïnstalleerd op een beschutte en droge plaats.



de bij het product geleverde netvoeding is dubbel geïsoleerd en hoeft dus niet te worden geaard.

== gelijkstroom

~ wisselstroom

REINIGEN

Maak het apparaat spanningsloos voordat u het gaat reinigen. U kunt de videofoon reinigen met een zachte en droge doek zonder oplosmiddel.

Kenmerken van de binnenmonitor

- Connectiviteit: compatibel met wifrouter met internettoegang (elke wifbox, behalve openbare wif).
- Wi-Fi 802.11 b/g/n Open, WPA, WPA2-Personal, WPA-WPA2 mixed mode (2.4 GHz, e.r.p.<100 mW)
- Proprietary protocol (2.4 GHz, e.r.p.<100 mW). niet compatibel met Wi-Fi 5 GHz.
- Voeding: Netvoeding 100-240V AC, 50/60 Hz, uitgang 24V 1A
- DIN-rail: 100-240V AC, 50/60 Hz, uitgang 24V 1,5A
- Draadloze bediening: draadloze zender 5 kanalen - Bereik: 200 m, in open veld - Frequentie: 868,700 MHz - 869,200 MHz < 25 mW
- Bedrijfstemperatuur: -10 °C tot +45 °C

Kenmerken van het buitenpaneel

- Uitgangen:
 - Elektrische slotvanger (poort): voeding 12V, max. 800 mA / werkingsduur: 2, 5 of 10 seconden
 - Hek: spanningsvrij contact / werkingsduur: 1 seconde
- Bevestiging: Opbouw met regenkap
- Materiaal: Aluminium en kunststof
- Beschermingsgraad: IP54
- Zichthoek: H: 102° / V: 68°
- Bedrijfstemperatuur: -20 °C tot +55 °C

De handleiding kan gedownload worden op:



INFORMAÇÕES IMPORTANTES - SEGURANÇA

GENERALIDADES



Leia cuidadosamente o guia de instalação e as instruções de segurança antes de começar a instalação deste produto Somfy.

Siga rigorosamente todas as instruções fornecidas e conserve este guia durante o tempo de vida útil do produto.

Antes de efetuar a instalação, verifique a compatibilidade deste produto Somfy com os equipamentos e acessórios associados.

Este guia descreve a instalação e o modo de utilização deste produto. Imagens não-contratuais.

Qualquer instalação ou utilização fora do âmbito de aplicação definido pela Somfy é considerada não conforme. Ela acarretaria, como qualquer outro incumprimento das instruções fornecidas neste guia, a anulação da responsabilidade e da garantia da Somfy.

A Somfy não assume qualquer responsabilidade por eventuais modificações às normas efetuadas após a publicação destas instruções.



Pelo presente documento, a Somfy declara que o produto está conforme as exigências da Diretiva 2014/53/UE. O texto completo da declaração de conformidade está disponível no endereço Internet www.somfyprotect.com/certificates ou www.somfy.com/ce.

INSTRUÇÕES GERAIS DE SEGURANÇA

A utilização deste produto não é recomendada a pessoas (incluindo crianças) com capacidades físicas, sensoriais ou mentais reduzidas, nem a pessoas sem experiência ou conhecimentos sobre o seu funcionamento, exceto se tiverem recebido instruções prévias sobre a utilização do produto ou estiverem sob vigilância de uma pessoa responsável pela sua segurança.

CONDIÇÕES DE UTILIZAÇÃO

O alcance rádio é limitado pelas normas de regulamentação dos aparelhos rádio.

O alcance rádio depende em grande parte do ambiente de utilização: possíveis perturbações provocadas por grandes aparelhos elétricos situados nas proximidades da instalação, tipo de material utilizado nas paredes e divisórias do local.





A utilização de aparelhos rádio (por exemplo, auscultadores de rádio hi-fi) que utilizem a mesma radiofrequência pode diminuir a eficiência do produto.

A câmara deste videoporteiro tem por função identificar um visitante e **nunca deve ser utilizada para vigiar a rua**.

RECICLAGEM E ELIMINAÇÃO

 Cuidamos do nosso ambiente. Não elimine o aparelho com o lixo doméstico. Coloque-o num ponto de recolha aprovado para esse efeito para ser reciclado.

SIGNIFICADO DOS LOGÓTIPOS PRESENTES NO MÓDULO DE ALIMENTAÇÃO

- | | |
|----------------------------------------------------------------------------------------------------------------------------------------------------------------------------------|-----------------------------------------------------------------------------------------------------------------------------------------------------------------------------------------------------------------------------------|
|  o módulo de alimentação fornecido com o produto só deve ser instalado num local abrigado e seco. |  o módulo de alimentação fornecido com o produto é do tipo com duplo isolante e, por conseguinte, não necessita de ligação ao condutor de terra. |
|  corrente contínua |  corrente alternada |

LIMPEZA

Desligue a alimentação elétrica antes de proceder à limpeza. A limpeza do videoporteiro é efetuada com um pano macio e seco, sem solventes.

Características do monitor interior

- Conectividade: compatível com um router Wi-Fi dotado de acesso à Internet (qualquer box Wi-Fi exceto redes Wi-Fi públicas).
Wi-Fi 802.11 b/g/n Open, WPA, WPA2-Personal, WPA-WPA2 mixed mode (2.4 GHz, e.r.p<100 mW))
Proprietary protocol (2.4 GHz, e.r.p<100 mW). Incompatível com Wi-Fi 5 GHz.
- Alimentação: Módulo de alimentação 100-240 V AC, 50/60 Hz, saída 24 V 1 A
Calha DIN: 100-240 V AC, 50/60 Hz, saída 24 V 1,5 A
- Comando rádio: emissor rádio 5 canais - Alcance: 200 m, em campo aberto
Frequência: || 868,700 MHz - 869,200 MHz < 25 mW
- Temperatura de utilização: -10 °C a +45 °C

Características da placa de rua

- Saídas:
 - Trinco elétrico (porta de serviço): Alimentação 12 V, 800 mA máx./ tempo de ativação: 2, 5 ou 10 segundos
 - Portão: contacto seco/tempo de ativação: 1 segundo
- Fixação: montagem saliente com proteção contra a chuva
- Materiais: alumínio e plástico
- Índice de proteção: IP54
- Ângulo de visão: H: 102° / V: 68°
- Temperatura de utilização: -20 °C a +55 °C

Manual de instruções disponível no site:



SOMFY ACTIVITES SA

50 avenue du Nouveau Monde
74300 CLUSES
FRANCE

www.somfy.com

somfy®



5171110A

